

СОДЕРЖАНИЕ



КАТАЛОГ ПРОДУКЦИИ

Виды поверхностей	6
О мойках UKINOX из нержавеющей стали	8
Особенности моек UKINOX	9
Варианты установки моек	10
Смесители	11
Аксессуары к мойкам	12
Рейлинги и навесные аксессуары	13
Сифоны, выпуски	14

ОБЗОР ВРЕЗНЫХ МОЕК

ОБЗОР НАКЛАДНЫХ МОЕК

ОБЗОР МОЕК ПОД СТОЛЕШНИЦУ

ВЫБИРАЕМ КУХОННУЮ МОЙКУ

ВРЕЗНЫЕ МОЙКИ	26
серия ГРАНД	28
серия КОМФОРТ	32
серия ФАВОРИТ	42
серия ЛАВ	50
серия ГАЛАНТ	52
серия КЛАССИКА	56
серия КОМПАКТ	60
НАКЛАДНЫЕ МОЙКИ	64
серия СТАНДАРТ	66
серия ПРЕМИУМ	72
МОЙКИ ПОД СТОЛЕШНИЦУ	74
серия МОДЕРН	76

СМЕСИТЕЛИ

84



РЕЙЛИНГИ, НАВЕСНЫЕ И НАСТОЛЬНЫЕ АКСЕССУАРЫ

Хромированные рейлинги	100
Бронзовые рейлинги	106

АКСЕССУАРЫ ДЛЯ МОЕК UKINOX

112

СИФОНЫ И ВЫПУСКИ UKINOX

118

Инструкция по установке моек UKINOX

124

КАТАЛОГ ПРОДУКЦИИ

ВПИШЕМСЯ В ЛЮБУЮ КУХНЮ

Вы хотите, чтобы Ваша кухня стала олицетворением комфорта и функциональности?

Компания UKINOX предлагает более 200 наименований высококачественных кухонных моек из нержавеющей стали, а также широкий выбор аксессуаров: современных смесителей, рейлингов, сифонов и выпусков, которые значительно упростят работу на кухне и создадут ощущение уюта. Ассортимент регулярно обновляется и пополняется.

Среди многообразия моделей кухонных моек UKinox вы обязательно найдете именно ту, которая идеально впишется в интерьер вашей кухни, удивит высокой функциональностью, современным дизайном и, конечно, порадует своей ценой.



О КОМПАНИИ

Компания UKINOX специализируется на производстве и поставках кухонных моек из нержавеющей стали и аксессуаров.

С момента основания в 1999 году UKINOX активно сотрудничает с мебельными фабриками, оптовыми и розничными торговыми предприятиями, строительными организациями России, США и стран Европы.

Цель компании UKINOX – предоставить жителям России возможность приобретать качественные, адаптированные к нашим условиям, мойки и аксессуары для кухни по разумной цене. Мы ориентируемся, прежде всего, на отечественный рынок и на отечественных потребителей, обеспечивая им комфорт и удовольствие от работы на кухне.

О ПРОИЗВОДСТВЕ

Компания контролирует весь производственный цикл: начиная от маркетинговых исследований и создания уникальных форм для штамповки, заканчивая поставками готовой продукции потребителю. Наше дизайн-бюро разрабатывает новые модели с учетом последних тенденций интерьерной моды – это позволяет поддерживать актуальный ассортимент.

В настоящий момент кухонные мойки и аксессуары UKINOX производятся на трех заводах в Турции, России и Украине.

Качество изделий UKINOX подтверждено сертификатами международного образца. Кроме того, наши модели конструктивно адаптированы под российские мебельные ГОСТы: мойки легко встраиваются как в прямоугольные, так и в угловые тумбы, использующиеся при комплектации кухонных гарнитуров.

Благодаря высокому качеству продукции и налаженной системе ее продвижения, мойки и аксессуары UKINOX востребованы не только во всех регионах нашей страны, но и на международном рынке. Помимо России мы поставляем изделия в Германию, Великобританию, Францию, Грецию, Польшу, страны Ближнего Востока, США – всего в 18 стран мира. Продукция UKINOX представлена в крупнейших международных торговых сетях.

АССОРТИМЕНТ

Главная особенность моделей UKINOX – сочетание максимальной функциональности, эстетики и разумной цены.

Широта ассортимента достигается не только за счет дизайнерских решений, но и благодаря разнообразию технических характеристик изделий и различию в способах установки.

Компания выпускает врезные и накладные мойки, а также модели для монтажа под столешницу. Толщина металла, размер, глубина и количество чаш, размер слива, фактура поверхности и другие параметры позволяют выбрать среди множества моделей моек UKINOX подходящую как индивидуальным потребителям, так и специализированным магазинам.

Чтобы интерьер вашей кухни был цельным и ни одна деталь не выбивалась из контекста, компания предлагает большой выбор смесителей UKINOX, адаптированных к мойкам по отделке и дизайну, а также множество других аксессуаров: корзины и коландеры, разделочные доски, дозаторы для моющих средств, навесные полки, рейлинги и сливную арматуру.

Всего в ассортименте UKINOX более 200 моделей моек и свыше 200 наименований аксессуаров.

ВИДЫ ПОВЕРХНОСТЕЙ МОЕК UKINOX



UKINOX

ВПИШЕМСЯ В ЛЮБУЮ КУХНЮ



ПОЛИРОВАННАЯ НЕРЖАВЕЮЩАЯ СТАЛЬ

- Нержавеющая сталь с глянцевым блеском отлично подходит для классических моек.
- Поверхность мойки после штамповки дополнительно полируется.

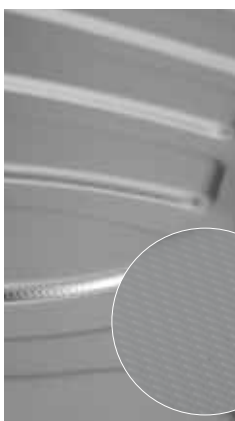

НЕРЖАВЕЮЩАЯ СТАЛЬ С ДЕКОРОМ «ЛАЙН»

- Мойка из такой стали прекрасно впишется в любой интерьер.
- Ухаживать за мойкой с декором «лайн» достаточно просто: на такой поверхности практически не видны капли воды. Также меньше заметны мелкие царапины, образующиеся со временем, и известковый налет.
- Поверхность, напоминающая текстуру льна, отлично гармонирует с актуальной на сегодняшний день отделкой под алюминий.



МАТОВАЯ НЕРЖАВЕЮЩАЯ СТАЛЬ

- Подходит для тех, кто не любит блестящую текстуру.
- Мойки изготавливаются из полированного металла и дополнительно не полируются.

О МОЙКАХ UKINOX ИЗ НЕРЖАВЕЮЩЕЙ СТАЛИ

Чистые, ровные, неизменно практичные и приятные глазу, сияющие металлические поверхности не только не сдают своих позиций на кухне, но и задают новую моду. Модели UKINOX производятся из очень прочного и долговечного материала – нержавеющей стали марки AISI 304, которая отвечает самым высоким стандартам качества. Сталь содержит 18% хрома и 10% никеля, что обеспечивает устойчивость к образованию ржавчины и долговечность кухонной мойки.



БОЛЬШОЙ ВЫБОР НОВЫХ МОДЕЛЕЙ

Ежегодно специалисты компании разрабатывают и внедряют в производство новые модели моек, постоянно обновляется ассортимент аксессуаров.



ТЕРМОСТОЙКОСТЬ

Температура плавления нержавеющей стали равна 1450°C, мойки UKINOX выдерживают как высокие, так и низкие температуры.



ШУМОПОГЛОЩЕНИЕ

Все мойки UKINOX из нержавеющей стали снабжены шумопоглощающими накладками.



УСТОЙЧИВОСТЬ К КОРРОЗИИ

Компания UKINOX тщательно контролирует качество стали, используемой в производстве, поэтому изделия не подвержены коррозии.



ИЗНОСОСТОЙКОСТЬ

Главное достоинство нержавеющей стали – износостойкость. Это долговечный и прочный материал, который не вступает в реакцию с кислотами и красителями.



БЛЕСК

Отличительная черта моделей UKINOX – эффектный металлический блеск. Это результат кропотливой работы сотрудников компании, которые на всех этапах производства с заботой и вниманием следят за обработкой каждого изделия.

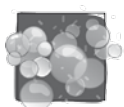

ГИГИЕНА

Мойки из нержавеющей стали неприхотливы в эксплуатации, они не требуют специального ухода. Их легко поддерживать в чистоте при помощи обыкновенных моющих средств.



ТРИ УРОВНЯ КОНТРОЛЯ КАЧЕСТВА

Мойки UKINOX проходят три уровня контроля качества: контроль состава нержавеющей стали на соответствие стандартам содержания цветных металлов; проверка качества металлических заготовок перед производством и контроль качества готовых изделий.



ЭКОЛОГИЧНОСТЬ

Нержавеющая сталь – экологически чистый и абсолютно безопасный для здоровья материал. Мойки UKINOX имеют сертификаты качества международного стандарта ISO.

ОСОБЕННОСТИ МОЕК UKINOX

РАЦИОНАЛЬНО СПРОЕКТИРОВАННЫЕ ЧАШИ

Максимальная вместимость чаш моек UKINOX обеспечивается благодаря рациональному использованию углов чаши. Это позволяет без проблем мыть посуду больших размеров и, кроме того, предоставляет дополнительное пространство на кухне.

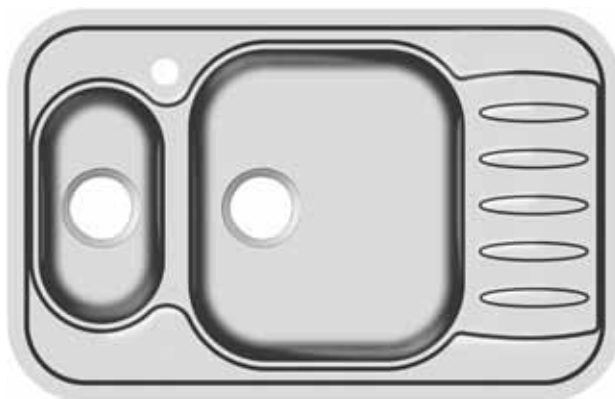

РЕЛЬЕФНЫЙ РИСУНОК КРЫЛА МОЙКИ

Рельефный рисунок крыла мойки UKINOX создает удобную, практичную и безопасную рабочую поверхность, которую легко поддерживать в чистоте. Грязь не скапливается в узких канавках или углах. Наклон крыла мойки гарантирует, что вода не задержится на крыле и стечет непосредственно в чашу или в специальный перелив в крыле.



ЗАВАРНОЙ БОРТ

Данный способ обработки угла борта мойки используется для накладных моек, изготовленных из нержавеющей стали, толщиной 0,6 мм.

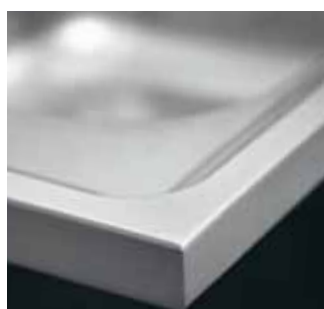

НОВЫЙ БОРТ

Этот тип борта используется для врезных моек. Он позволяет чаше мойки идеально прилегать к поверхности столешницы, что в свою очередь, облегчает уход за ней.



ВАРИАНТЫ УСТАНОВКИ МОЕК UKINOX

ВРЕЗНЫЕ МОЙКИ

Врезные мойки UKINOX идеально подходят для любой кухни – как состоящей из отдельных элементов, так и для гарнитуров, объединенных общей столешницей. Для этого типа моек подходят столешницы из любого материала: ДСП, ЛДСП, натурального или искусственного камня, дерева, нержавеющей стали и других. Прогрессивный дизайн, разнообразный ассортимент и отличное качество – все это делает изделия UKINOX столь популярными у покупателей. Кроме того, эти модели достаточно просты в установке: в столешнице вырезается отверстие необходимой формы, в которое помещается мойка. Образец выреза, инструкция и все необходимое для монтажа (крепежи, уплотнительная лента) поставляются в комплекте.

НАКЛАДНЫЕ МОЙКИ

Этот вариант подходит для кухни, состоящей из отдельных модулей. Накладные мойки UKINOX монтируются на тумбы стандартных размеров, фактически заменяя собой фрагмент столешницы. Большое преимущество таких моек – доступность и простота монтажа. Установка накладной мойки не требует никаких сложных манипуляций со столешницей, так что вы сможете установить ее и без помощи мастера. Накладные мойки UKINOX – экономичный вариант. При этом они, также как и все остальные модели UKINOX, проходят трехступенчатую проверку качества.

МОЙКИ ДЛЯ МОНТАЖА ПОД СТОЛЕШНИЦУ (ПОДСТОЛЬНЫЕ МОЙКИ)

Мойки, встроенные под столешницу, в последнее время становятся все более и более популярными. До недавнего времени из-за повышенных требований к качеству продукции уровень цен на эти модели был достаточно высок. Однако компания UKINOX разработала свою собственную технологию производства моек такого типа и сегодня предлагает изделия достойного качества по разумной цене. Мойки UKINOX из нержавеющей стали подстольного монтажа наиболее выигрышно смотрятся в сочетании со столешницей из натурального или искусственного камня. Ведь при этом типе установки мойка не скрывает красоту камня на поперечном срезе столешницы.

ОДИН ИЗ ВАЖНЕЙШИХ КРИТЕРИЕВ ВЫБОРА МОЙКИ — ТИП ЕЕ УСТАНОВКИ



ВРЕЗНЫЕ МОЙКИ



НАКЛАДНЫЕ МОЙКИ



МОЙКИ ПОД СТОЛЕШНИЦУ

СМЕСИТЕЛИ UKINOX: СОВЕРШЕНСТВО В ДЕТАЛЯХ



Чтобы облик вашей кухни не казался пресным, продемонстрируйте хороший вкус при выборе смесителя. Со смесителями марки UKINOX вы не останетесь в стороне от модных тенденций. Обращайте внимание не только на дизайн, но и на технические характеристики моделей. Тогда ни одна капля вашего драгоценного времени не пропадет даром, ведь надежный эргономичный смеситель – это не только украшение, но и гарантия комфорта на кухне. В ассортименте UKINOX представлены классические двухвентильные и однорычажные смесители, изделия в стиле хайтек. Все смесители выполнены из очень прочных материалов. Кроме того, имеют массу удобных приспособлений – поворотный излив, выдвижной душ и прочие элементы, призванные экономить ваши силы.

**UKINOX**

ВПИШЕМСЯ В ЛЮБУЮ КУХНЮ

АКСЕССУАРЫ К МОЙКАМ



Поддержать порядок на кухне и расставить акценты в интерьере помогут аксессуары. Главное – выбрать из океана предложений то, что нужно именно Вам. Дополнительно к мойке UKINOX вы можете приобрести моечные корзины и коландеры для малых чаш, корзины для фруктов и подставки для приборов, разделочные доски и крепежи для моек. Аксессуары выполнены из самых разных материалов, соответствующих установленным экологическим стандартам: пропитанного специальным влагостойким составом натурального дерева, пластика, нержавеющей стали.



РЕЙЛИНГИ И НАВЕСНЫЕ АКСЕССУАРЫ



Рейлинги и навесные аксессуары для кухни – это своего рода конструктор для взрослых. Различные элементы, среди которых наиболее популярны состоящие из модулей держатели для крышек, чашек, салфеток и приборов, легко крепятся на рейлинге и собираются в самые разные комбинации. Все зависит от величины кухонного фартука и фантазии хозяйки! В коллекцию UKINOX также входят подставки под горячее, фруктовые корзины и другие аксессуары, которые призваны помочь вам поддерживать порядок на кухне. Кстати, ассортимент UKINOX постоянно расширяется: помимо хромированных аксессуаров в коллекцию были включены рейлинги и навесные элементы с благородным бронзовым покрытием – идеальный вариант для респектабельного интерьера.













СИФОНЫ, ВЫПУСКИ











На кухне все детали важны – не только декоративные, но и конструктивные! Компания UKINOX предлагает массу интересных решений по водосливной арматуре, которой комплектуются в соответствии с требованиями российских ГОСТов все кухонные мойки в нашей коллекции.













ОБЗОР ВРЕЗНЫХ МОЕК UKINOX

	Страница	ОБОЗНАЧЕНИЕ			МОДИФИКАЦИЯ				ДОП. МОДИФИКАЦИЯ			АРМАТУРА
		Серия	Вид поверхности	Размер (мм)	Число и вид чаш	Вид сливного отверстия	Вид перелива	Толщина металла	Видулаковки	Отверстие под смеситель	Расположение чаши относительно столешки	Арматура
[тумба 45 см]	Комфорт											
	стр. 33	CO	M	381.381	–	G	T	5	K	–	C	СКБП
		CO	P	381.381	–	G	T	6	K	–	C	СКБП
		CO	L	381.381	–	G	T	6	K	–	C	СКБП
	стр. 33	CO	P	503.503	–	G	T	6	K	0	C	СКБП
		CO	L	503.503	–	G	T	6	K	0	C	СКБП
		CO	P	503.503	–	G	T	8	K	0	C	СКБП
	стр. 34	CO	M	580.488	–	G	T	5	K	1;2	R; L	СКБП
		CO	P	580.488	–	G	T	6	K	1;2	R; L	СКБП
		CO	L	580.488	–	G	T	6	K	1;2	R; L	СКБП
		CO	P	580.488	–	G	T	8	K	1;2	R; L	СКБП
		CO	L	580.488	–	G	T	8	K	1;2	R; L	СКБП
	стр. 35	CO	L	775.490	–	G	W	8	K	2	C	СКБП
	стр. 38	CO	M	776.507	–	G	W	5	K	2	C	СКБП
		CO	P	776.507	–	G	W	6	K	2	C	СКБП
		CO	L	776.507	–	G	W	6	K	2	C	СКБП
		CO	P	776.507	–	G	W	8	K	2	C	СКБП
		CO	L	776.507	–	G	W	8	K	2	C	СКБП
	стр. 39	CO	M	777.488	–	G	T	5	K	2	C	СКБП
		CO	P	777.488	–	G	T	6	K	2	C	СКБП
		CO	L	777.488	–	G	T	6	K	2	C	СКБП
		CO	P	777.488	–	G	T	8	K	2	C	СКБП
		CO	L	777.488	–	G	T	8	K	2	C	СКБП
	стр. 39	CO	P	777.488	–	G	W	8	K	2	C	СКБП
		CO	L	777.488	–	G	W	8	K	2	C	СКБП
	стр. 36	CO	P	778.488	–	G	T	6	K	1;2	C	СКБП
		CO	L	778.488	–	G	T	6	K	1;2	C	СКБП
	стр. 36	CO	P	778.488	–	G	W	8	K	1;2	C	СКБП
		CO	L	778.488	–	G	W	8	K	1;2	C	СКБП
	Фаворит											
	стр. 43	FA	P	446	–	G	T	6	K	0	C	СКБП
		FA	L	446	–	G	T	6	K	0	C	СКБП
	стр. 43	FA	D	490	–	–	–	6	K	0	C	СКМ
		FA	D	490	–	G	T	6	K	0	C	СКБП
		FA	L	490	–	G	T	6	K	0	C	СКБП
		FA	P	490	–	G	T	8	K	0	C	СКБП
		FA	L	490	–	G	T	8	K	0	C	СКБП











ОБЗОР ВРЕЗНЫХ МОЕК UKINOX

Страница	ОБОЗНАЧЕНИЕ			МОДИФИКАЦИЯ				ДОП. МОДИФИКАЦИЯ			АРМАТУРА	
	Серия	Вид поверхности	Размер (мм)	Число и вид чаш	Вид сливного отверстия	Вид перелива	Толщина металла	Вид улаковки	Отверстие под смеситель	Расположение чаши относительно столешки	Арматура	
[тумба 45 см]	Фаворит											
	стр. 44	FA	M	510	–	G	T	5	K	0	C	СКБП
		FA	M	510	–	–	–	6	K	0	C	СКМП
		FA	M	510	–	G	T	6	K	0	C	СКБП
		FA	P	510	–	G	T	6	K	0	C	СКБП
		FA	L	510	–	G	T	6	K	0	C	СКБП
		FA	P	510	–	G	T	8	K	0	C	СКБП
		FA	L	510	–	G	T	8	K	0	C	СКБП
	стр. 44	FA	D	577.447	–	–	–	5	K	1;2	R; L	СКМ
		FA	D	577.447	–	–	T	6	K	1;2	R; L	СКМП
		FA	M	577.447	–	–	T	6	K	1;2	R; L	СКМП
		FA	P	577.447	–	G	T	6	K	1;2	R; L	СКБП
		FA	L	577.447	–	G	T	6	K	1;2	R; L	СКБП
		FA	L	577.447	–	G	T	6	K	1;2	L-T; R-T	СКБП
		FA	P	577.447	–	G	T	8	K	1;2	R; L	СКБП
FA	L	577.447	–	G	T	8	K	1;2	R; L	СКБП		
	стр. 45	FA	P	745.445	–	G	W	6	K	2	C	СКБП
		FA	L	745.445	–	G	W	6	K	2	C	СКБП
	стр. 45	FA	M	747.447	–	G	T	5	K	1;2	R; L	СКБП
		FA	P	747.447	–	–	T	6	K	1;2	R; L	СКМП
	стр. 46	FA	L	747.447	–	G	W	6	K	1;2	C	СКБП
		FA	P	747.447	–	G	W	8	K	1;2	C	СКБП
	стр. 46	FA	D	760.470	–	G	T	5	K	1;2	C	СКБП
		FA	D	760.470	–	–	T	6	K	1;2	C	СКБП
		FA	L	760.470	–	G	T	6	K	1;2	C	СКБП
	стр. 47	FA	M	770.480	–	G	T	5	K	1;2	C	СКБП
		FA	P	770.480	–	G	T	6	K	1;2	C	СКБП
	Лав											
	стр. 51	LV	P	545	–	G	T	8	P	1;2	C	СКБП
		LV	L	545	–	G	T	8	P	1	C	СКБП
	Галант											
	стр. 53	GA	M	465.488	–	G	T	5	K	0	C	СКБП
		GA	P	465.488	–	G	T	6	K	0	C	СКБП
		GA	L	465.488	–	G	T	6	K	0	C	СКБП
		GA	P	465.488	–	G	T	8	K	0	C	СКБП
		GA	L	465.488	–	G	T	8	K	0	C	СКБП
стр. 53	GA	M	628.488	–	G	W	5	K	1;2	R; L	ДСКБП	
	GA	P	628.488	–	G	W	6	K	1;2	R; L	ДСКБП	
	GA	L	628.488	–	G	W	6	K	1;2	R; L	ДСКБП	
	GA	P	628.488	–	G	W	8	K	1;2	R; L	ДСКБП	
	GA	L	628.488	–	G	W	8	K	1;2	R; L	ДСКБП	







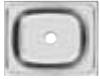

ОБЗОР ВРЕЗНЫХ МОЕК UKINOX

	Страница	ОБОЗНАЧЕНИЕ			МОДИФИКАЦИЯ				ДОП. МОДИФИКАЦИЯ			АРМАТУРА
		Серия	Вид поверхности	Размер (мм)	Число и вид чаш	Вид сливного отверстия	Вид перелива	Толщина металла	Вид улаковки	Отверстие под смеситель	Расположение чаши относительно столешки	Арматура
[тумба 45 см]	Галант											
	стр. 54	GA	M	737.488	–	G	W	5	K	1;2	R; L	СКБП
		GA	P	737.488	–	G	W	6	K	1;2	R; L	СКБП
		GA	L	737.488	–	G	W	6	K	1;2	R; L	СКБП
		GA	P	737.488	–	G	W	8	K	1;2	R; L	СКБП
		GA	P	737.488	–	G	W	8	K	1;2	R; L	СКБП
	Классика											
	стр. 57	CL	M	480.480	–	–	–	5	K	0	C	СКМ
		CL	M	480.480	–	–	T	6	K	0	C	СКМП
		CL	M	480.480	–	G	T	6	K	0	C	СКБП
		CL	L	480.480	–	G	T	6	K	0	C	СКБП
	стр. 57	CL	M	500.400	–	–	–	5	K	–	C	СКМ
		CL	M	500.400	–	–	T	5	K	1;2	C	СКМП
		CL	M	500.400	–	–	T	6	K	1;2	C	СКМП
	стр. 58	CL	M	560.435	–	–	–	5	K	1;2	R; L	СКМ
		CL	L	560.435	–	G	T	6	K	1;2	R; L	СКБП
	стр. 58	CL	M	760.435	–	–	–	5	K	1;2	R; L	СКМ
		CL	M	760.435	–	G	T	5	K	1;2	R; L	СКБП
	стр. 59	CL	M	760.435	–	–	W	6	K	1;2	R; L	СКМП
		CL	M	760.435	–	G	W	6	K	1;2	R; L	СКБП
		CL	L	760.435	–	G	W	6	K	1;2	R; L	СКБП
	Компакт											
	стр. 61	CM	M	465.435	–	G	T	5	K	1;2	C	СКБП
		CM	L	465.435	–	G	T	5	K	1;2	C	СКБП
		CM	P	465.435	–	G	T	6	K	1;2	C	СКБП
[тумба 50 см]	Гранд											
	стр. 29	GR	P	652.503	–	G	T	8	K	1;2	R; L	СКБП
		GR	L	652.503	–	G	T	8	K	1;2	R; L	СКБП
	стр. 29	GR	P	693.503	–	G	W	8	K	1;2	R; L	СКБП
		GR	L	693.503	–	G	W	8	K	1;2	R; L	СКБП
	стр. 30	GR	P	860.500	–	G	T	8	K	1;2	R; L	СКБП
		GR	L	860.500	–	G	T	8	K	1;2	R; L	СКБП
	Фаворит											
	стр. 47	FA	P	770.480	–	G	W	8	K	1;2	R; L	СКБП
		FA	L	770.480	–	G	W	8	K	1;2	R; L	СКБП
	Компакт											
	стр. 61	CM	M	580.435	–	G	W	5	K	1;2	R; L	СКБП
		CM	P	580.435	–	G	W	6	K	1;2	R; L	СКБП
		CM	L	580.435	–	G	W	6	K	1;2	R; L	СКБП
	стр. 62	CM	M	780.435	–	G	W	5	K	1;2	R; L	СКБП
		CM	P	780.435	–	G	W	6	K	1;2	R; L	СКБП
		CM	L	780.435	–	G	W	6	K	1;2	R; L	СКБП

ОБЗОР ВРЕЗНЫХ МОЕК UKINOX

Страница	ОБОЗНАЧЕНИЕ			МОДИФИКАЦИЯ				ДОП. МОДИФИКАЦИЯ			АРМАТУРА	
	Серия	Вид поверхности	Размер (мм)	Число и вид чаш	Вид сливного отверстия	Вид перелива	Толщина металла	Видулаковки	Отверстие под смеситель	Расположение чаши относительно столлика	Арматура	
[тумба 60 см]												
Комфорт												
	стр. 34	CO	P	596.488	15	G	T	8	K	1;2	R; L	ДСКБП
		CO	L	596.488	15	G	T	8	K	1;2	R; L	ДСКБП
	стр. 35	CO	P	775.490	15	G	T	8	K	2	C	ДСКБП
		CO	L	775.490	15	G	T	8	K	2	C	ДСКБП
	стр. 38	CO	P	776.507	15	G	T	8	K	1	C	ДСКБП
		CO	L	776.507	15	G	T	8	K	1	C	ДСКБП
	стр. 37	CO	P	778.488	15	G	T	8	K	1;2	R; L	ДСКБП
		CO	L	778.488	15	G	T	8	K	1;2	R; L	ДСКБП
Галант												
	стр. 54	GA	P	628.488	15	G	T	8	K	1;2	R; L	ДСКБП
		GA	L	628.488	15	G	T	8	K	1;2	R; L	ДСКБП
[тумба 80 см]												
Гранд												
	стр. 30	GR	P	693.503	15	G	T	8	K	1;2	R; L	ДСКБП
		GR	L	693.503	15	G	T	8	K	1;2	R; L	ДСКБП
	стр. 31	GR	P	860.500	15	G	T	8	K	1;2	R; L	ДСКБП
		GR	L	860.500	15	G	T	8	K	1;2	R; L	ДСКБП
Фаворит												
	стр. 48	FA	M	780.435	20	G	T	6	K	3	C	ДСКБП
		FA	P	780.435	20	G	T	8	K	3	C	ДСКБП
Комфорт												
	стр. 37	CO	M	780.476	20	G	T	6	K	3	R; L	ДСКБП
		CO	L	780.476	20	G	T	6	K	3	R	ДСКБП
		CO	P	780.476	20	G	T	8	K	3	R; L	ДСКБП
	стр. 40	CO	P	972.492	15	G	W	8	P	1;2	R; L	ДСКБП
		CO	L	972.492	15	G	W	8	P	1;2	R; L	ДСКБП
Классика												
	стр. 59	CL	M	790.500	20	-	-	6	K	3	C	ДСКМП
		CL	M	790.500	20	G	T	6	K	3	C	ДСКМП

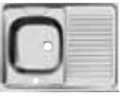
ОБЗОР НАКЛАДНЫХ МОЕК UKINOX

	Страница	ОБОЗНАЧЕНИЕ			МОДИФИКАЦИЯ				ДОП. МОДИФИКАЦИЯ				АРМАТУРА	
		Серия	Вид поверхности	Размер (мм)	Число и вид чаш	Вид сливного отверстия	Вид перелива	Толщина металла	Видулаковки	Отверстие под смеситель	Расположение чаши относительно столешки	Сварка углов	Арматура	
[тумба 40 см]	Стандарт													
	стр. 67	ST	M	500.400	-	-	-	4	C	-	C	-	СКМ	
[тумба 50 см]	Стандарт													
	стр. 67	ST	M	500.500	-	-	-	4	C	0	C	-	СКМ	
		ST	M	500.500	-	-	-	5	C	0	C	-	СКМ	
		ST	M	500.500	-	-	-	6	C	0	C	-	СКМ	
	стр. 68	ST	M	500.600	-	-	-	4	C	0	C	-	СКМ	
		ST	M	500.600	-	-	-	5	C	0	C	-	СКМ	
		ST	M	500.600	-	-	-	5	C	0	C	S	СКМ	
		ST	M	500.600	-	-	-	6	C	0	C	S	СКМ	
	Премиум													
	стр. 73	PR	M	500.600	-	-	-	6	C	0	-	-	СКМ	
[тумба 60 см]	Стандарт													
	стр. 68	ST	M	600.600	-	-	-	4	C	0	R; L	-	СКМ	
		ST	M	600.600	-	-	-	5	C	0	R; L	-	СКМ	
		ST	M	600.600	-	-	-	6	C	0	R; L	S	СКМ	
[тумба 80 см]	Стандарт													
	стр. 69	ST	M	800.500	-	-	-	5	C	-	-	-	СКМ	
	стр. 69	ST	M	800.600	-	-	-	4	C	0	R; L	-	СКМ	
		ST	M	800.600	-	-	-	5	C	0	R; L	-	СКМ	
		ST	M	800.600	-	-	-	6	C	0	R; L	S	СКМ	
	стр. 70	ST	M	800.600	20	-	-	5	C	3	C	-	ДСКМП	
		ST	M	800.600	20	-	-	6	C	3	C	-	ДСКМП	

ОБЗОР МОЕК ПОД СТОЛЕШНИЦУ UKİNOX

	Страница	ОБОЗНАЧЕНИЕ			МОДИФИКАЦИЯ				ДОП. МОДИФИКАЦИЯ			АРМАТУРА
		Серия	Вид поверхности	Размер (мм)	Число и вид чаш	Вид сливного отверстия	Вид перелива	Толщина металла	Вид упаковки	Отверстие под смеситель	Расположение чаши относительно столешки	Арматура
[тумба 45 см]	Модерн											
	стр. 77	М0	Р	180.360	–	G	–	10	К	–	–	СКБП
	стр. 77	М0	Р	206.400	–	G	–	10	Р	–	–	СКБП
 *	стр. 78	М0	Р	400.457	–	G	Т	10	Р	–	–	СКБП
	стр. 78	М0	Р	425.517	–	G	Т	10	Р	–	–	СКБП
 *	стр. 79	М0	Р	432.527	–	G	Т	10	Р	–	–	СКБП
 *	стр. 79	М0	Р	446	–	G	Т	8	Р	–	–	СКБП
[тумба 60 см]	Модерн											
	стр. 80	М0	Р	587.527	–	G	Т	10	Р	–	–	СКБП
[тумба 80 см]	Модерн											
	стр. 81	М0	Р	780.510	–	X	Т	8	Р	0	С	СКБП
	стр. 80	М0	Р	669.517	15	G	Т	10	Р	–	R; L	ДСКБП
	стр. 81	М0	Р	803.517	15	G	Т	10	Р	–	R; L	ДСКБП
	стр. 82	М0	Р	831.527	15	G	Т	10	Р	–	R; L	ДСКБП
	стр. 82	М0	Р	838.517	20	G	Т	10	Р	–	–	ДСКБП
[тумба 100 см]	Модерн											
	стр. 83	М0	Р	965.527	15	G	Т	10	Р	–	R; L	ДСКБП

* Универсальная мойка, может быть установлена как на поверхности столешницы, так и под нее

ВЫБИРАЕМ КУХОННУЮ МОЙКУ

Кухонная мойка – важнейший элемент не только декора кухни, но и ее функционального оснащения. Даже с появлением посудомоечных машин она не утратила своей актуальности. Где еще, как не в удобной вместительной чаше мойки, можно быстро промыть овощи и приготовить все для салата, разморозить мясо или рыбу, сполоснуть чашки или стаканы? А с появлением встраиваемых аксессуаров вы можете прямо тут же, не отходя, нарезать ингредиенты для супа или подсушить зелень перед подачей на стол – для этих целей есть разделочные доски, надевающиеся прямо на мойку, моечные корзины и коландеры.

ПРОБЛЕМА ВЫБОРА:

- При том что у мойки хозяйка проводит чуть ли не больше времени, чем у плиты, далеко не каждый покупатель подходит к выбору модели мойки обстоятельно.
- Как правило, основное внимание заказчика приковано к покупке кухонной мебели, выбору материалов для оформления фасадов многочисленных кухонных шкафчиков и технической «начинки».
- Часто стремление сэкономить время и деньги ведет к тому, что мойка покупается в последний момент и отнюдь не соответствует всем требованиям, которые хозяйка предъявляет к этой важной детали.
- Как правило, мы думаем в первую очередь о ее компактности, забывая о таких важных качествах, как вместительность и глубина чаши, функциональность и долговечность, а также не заботимся о дизайне и дополнительных аксессуарах.

ЧТО ДЕЛАТЬ?

- Рассчитайте бюджет, который позволит вам сделать мойку не только качественной, но и красивой.
- Мойка должна вписываться в гарнитур, сочетаться по стилю, цвету и форме со столешницей и фасадами, декоративными деталями и другими аксессуарами.

Мы предлагаем вам простой алгоритм, который поможет выбрать мойку для кухни легко и быстро, учитывая все важные нюансы и подводные камни.



АЛГОРИТМ

ШАГ 1. Формулируем, какую мойку хочется получить, а именно: определяем ее размеры, количество и расположение чаш, материал, дизайн и цену

Основная задача на этом этапе – определиться, какие основные требования вы предъявляете к кухонной мойке. Будьте объективны – опросите всех членов семьи, принимающих участие в кулинарном процессе:

- Должна ли мойка быть большой и глубокой или наоборот – мелкой и максимально компактной?
- Что для Вас стоит на первом месте – долговечность или дизайн? Какие модели вам ближе – классические или минималистские современные?
- Примите во внимание кулинарные привычки вашей семьи – как часто вы готовите, какие продукты используете, как много посуды приходится мыть ежедневно. Это поможет вам обрисовать картину идеальной мойки во всех деталях..
- Что касается размера мойки, то он напрямую зависит от площади кухни и количества членов семьи.

Малогобаритной кухне подойдет компактная модель. А большой семье необходима мойка с глубокой чашей, а то и с двумя – в таких удобнее мыть сковороды и объемные кастрюли. Также в ряды поклонников размера XXL могут себя смело записать гурманы и заядлые кулинары.

А тем, кто верит только цифрам, скажем, что по мнению специалистов, оптимальная глубина кухонной чаши составляет 180 мм.

Мойки бывают:

- Одно- или двухчашевыми, а также полуторными (с двумя чашами разных размеров);
- Врезными, накладными или встраиваемыми под столешницу;
- Встраиваемыми в прямоугольную тумбу или в угловую;
- С широким или узким крылом для сушки или вообще без него;
- С большим или малым сливом, с переливом в чаше или на крыле или без перелива;
- С круглыми или прямоугольными чашами различных размеров и глубины.

При выборе формы отталкивайтесь от стиля вашего кухонного гарнитура и площади рабочей поверхности, а также исходите из соображений удобства.

Пожалуй, наиболее востребованы у покупателей классические мойки с прямоугольной чашей. Они подходят практически любой кухне, как современной, так и традиционной.

Лаконичные круглые чаши свободно установятся как в прямую, так и в угловую тумбу.

Изучите **материалы**, используемые для моек, их свойства и варианты покрытий, эти знания помогут вам также определить дизайн вашей будущей мойки.

Бюджет подскажет, на каком варианте в итоге остановить свой выбор. У вас есть возможность выбрать модели в самых разных стилях, рассчитанные на разные ценовые уровни.

Обозначьте границы и действуйте.



ШАГ 2. Исходя из размеров кухни и конструкции мебельного гарнитура, выбираем тип установки и планируем размер тумбы под мойку и параметры мойки

По типу установки мойки бывают:

- *Накладные* – надеваются непосредственно на тумбу стандартных размеров сверху.
- *Врезные* – встраиваются непосредственно в вырез единой столешницы.
- *Встраиваемые под столешницу* – устанавливаются под вырез в столешнице.

Тип установки определяют такие факторы, как:

- **Ценовой уровень кухни.** Накладные мойки устанавливаются, как правило, в кухни эконом-класса, а врезные, композитные и встраиваемые под столешницу модели могут размещаться в кухнях среднего и дорогого класса.
- **Конструктивные особенности гарнитура.** Под накладные мойки предназначены отдельно стоящие тумбы без столешницы, мойка буквально надевается на тумбу сверху и выполняет роль еще и столешницы. Врезные мойки, а к ним относится большинство моек из нержавеющей стали, мойки из композитных материалов и встраиваемые под столешницу, устанавливаются только в столешницу.
- **Материал столешницы.** Большинство столешниц для кухонь изготавливаются из ДСП (ЛДСП) и подходят для установки врезных моек из нержавеющей стали и моек из искусственного камня. Однако для моек, встраиваемых под столешницу, подходят столешницы только из искусственного камня. При таком способе установки стоит учитывать, что фактическая вместимость чаши мойки увеличится за счет толщины столешницы.
- **Размер мойки.** Кроме основных требований покупателей, размер мойки определяется также исходя из размера тумбы, которая будет непосредственно под мойкой. Как правило, в основных характеристиках мойки всегда указывается минимальная ширина тумбы (размер по фронту), в которую возможно встроить выбранную модель. При заказе кухни необходимо учитывать данную особенность, так как, оставив под мойку тумбу с небольшими размерами, можно существенно ограничить себя в конструктивном выборе мойки.

Учитывая особенности каждого типа – выберите наиболее подходящий вариант установки, размеры и конструкцию мойки.

ШАГ 3. Определяемся с материалом и отделкой (цвет, фактура, покрытие)

Выбор материала для мойки зависит от:

- вашего бюджета,
- требований к износостойкости рабочей поверхности,
- дизайна кухни.

Мойки из нержавеющей стали необычайно практичны и доступны по цене, они отлично вписываются в интерьер современной кухни. Для изготовления моек используют нержавеющую сталь толщиной 0,4–1 мм. Мойки из нержавейки могут иметь поверхности разных типов. Модели с полировкой отличаются эффектным глянцевым блеском. Матовая сталь необычайно приятна на ощупь и дольше сохраняет свой вид. На фактурной поверхности, имитирующей текстуру льна, вообще не будут заметны разводы от известкового налета.

При выборе учитывайте особенности каждой модели. Пусть дизайн-проект будет чистым и лаконичным и ни одна деталь не будет упущена вами из виду!

ШАГ 4. Определяемся с моделью: дизайн, количество чаш, особенности модели

Предложение рождает спрос. На сегодняшний день мы готовы представить вам множество различных моделей моек из нержавеющей стали. Модельный ряд моек UKINOX разнообразен: от классических, современных, минималистских или в стиле хай-тек, до моек в стиле кантри или арт-деко. А это значит, что вы без проблем можете подобрать мойку абсолютно под любую кухонную мебель.

К вашим услугам мойки всевозможных форм, цветов, с разными сочетаниями нескольких чаш и типами монтажа, выполненные из разнообразных материалов. Прямоугольные, овальные, круглые, трапециевидные, квадратные, угловые – выбор зависит лишь от ваших предпочтений и особенностей конструкции кухонного гарнитура.

ШАГ 5. Продумываем аксессуары

Современная мойка – это не только собственно чаша для мытья посуды, но и комплект незаменимых в хозяйстве приспособлений. Как правило, каждая модель мойки может быть дополнена различными аксессуарами, которые идеально подойдут к ней по техническим параметрам и дизайну.

Итак, вашу кухонную мойку можно дополнить:

- разделочной доской (бамбуковой или стеклянной), которая может размещаться на чаше или скользить над мойкой;
- встраиваемыми корзинами для мытья и сушки посуды, овощей и фруктов;
- коландером из стали или пластика для размораживания продуктов, промывания и сушки овощей, фруктов и столовых приборов, а также специальными диспенсерами (дозаторами) для моющего средства.

ЖЕЛАЕМ УДАЧИ!



ВРЕЗНЫЕ МОЙКИ UKINOX



Большие возможности больших моек. Размер имеет значение!

Название серии говорит само за себя. Если в семье любят готовить и принимать гостей, то не обойтись без большой мойки, в которой помещается много посуды всевозможных размеров, а также можно помыть фрукты, сковороды и кастрюли. В серию Гранд вошли врезные мойки с самыми широкими чашами – 410 мм. Вам все еще не хватает места? Обратите внимание на модели с дополнительной малой чашей, которую можно использовать, например, для раздельного мытья фруктов и овощей.

Характеристики

Обозначение:	GRP652.503-GT8K	GRL652.503-GT8K
Размер:	652 x 503 мм	
Материал:	полированная	«лайн»
Ширина тумбы:	500 мм	
Глубина чаши:	190 мм	
Расположение чаши:	левая, правая	
Перелив:	в чаше	
Выпуск:	3 1/2"	
Толщина металла:	0,8 мм	
Арматура:	СКБП	
Аксессуары:	B41.41 доска разделочная, дерево SB370T корзина моечная SB370 корзина моечная под тарелки	

Стандартная комплектация: крепежи, уплотнительная лента

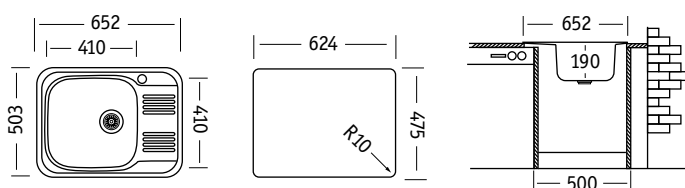

Характеристики

Обозначение:	GRP693.503-GW8K	GRL693.503-GW8K
Размер:	693 x 503 мм	
Материал:	полированная	«лайн»
Ширина тумбы:	500 мм	
Глубина чаши:	190 мм	
Расположение чаши:	левая, правая	
Перелив:	в крыле	
Выпуск:	3 1/2"	
Толщина металла:	0,8 мм	
Арматура:	СКБП	
Аксессуары:	B41.41 доска разделочная, дерево SB370T корзина моечная SB370 корзина моечная под тарелки	

Стандартная комплектация: крепежи, уплотнительная лента

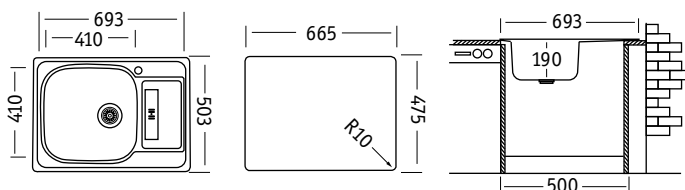

Характеристики

Обозначение:	GRP693.503 15GT8P	GRL693.503 15GT8P
Размер:	693 x 503 мм	
Материал:	полированная	«лайн»
Ширина тумбы:	800 мм	
Глубина чаш:	190/130 мм	
Расположение чаши:	левая, правая	
Перелив:	в чаше	
Выпуск:	3 1/2"	
Толщина металла:	0,8 мм	
Арматура:	ДСКБП	
Аксессуары:	В41.41 доска разделочная, дерево С16.30 коландер, пластмасса SB370Т корзина моечная SB370 корзина моечная под тарелки 801, 808 дозатор для моющего средства	

Стандартная комплектация: крепежи, уплотнительная лента



GRP – полированная



GRL – «лайн»

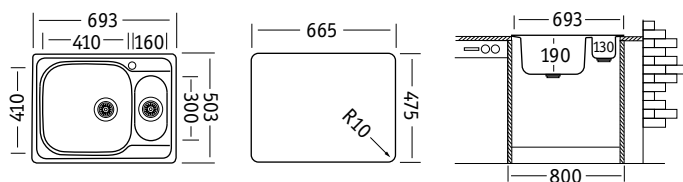

Характеристики

Обозначение:	GRP860.500-GT8K	GRL860.500-GT8K
Размер:	860 x 500 мм	
Материал:	полированная	«лайн»
Ширина тумбы:	500 мм	
Глубина чаши:	190 мм	
Расположение чаши:	левая, правая	
Перелив:	в чаше	
Выпуск:	3 1/2"	
Толщина металла:	0,8 мм	
Арматура:	СКБП	
Аксессуары:	В41.41 доска разделочная, дерево SB370Т корзина моечная SB370 корзина моечная под тарелки	

Стандартная комплектация: крепежи, уплотнительная лента



GRP – полированная



GRL – «лайн»

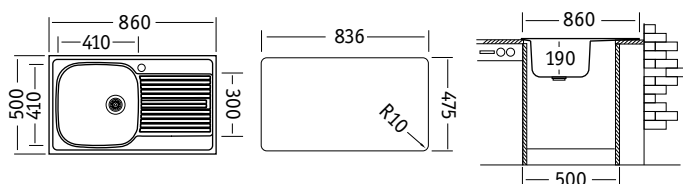

Характеристики

Обозначение:	GRP860.500 15GT8P	GRL860.500 15GT8P
Размер:	860 x 500 мм	
Материал:	полированная	«лайн»
Ширина тумбы:	800 мм	
Глубина чаш:	190/130 мм	
Расположение чаш:	левая, правая	
Перелив:	в чаше	
Выпуск:	3 1/2"	
Толщина металла:	0,8 мм	
Арматура:	ДСКБП	
Аксессуары:	B41.41 доска разделочная, дерево C17.32 коландер, пластмасса SB370T корзина моечная SB370 корзина моечная под тарелки 801, 808 дозатор для моющего средства	

Стандартная комплектация: крепежи, уплотнительная лента

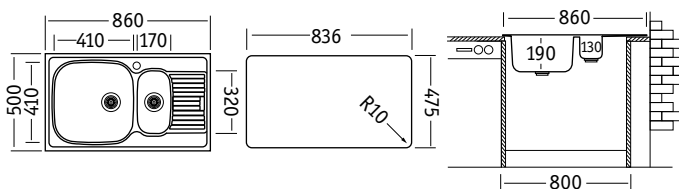

B41.41 доска разделочная
27 × 43,5 см, дерево



SB370T корзина моечная
прямоугольная



C16.30 коландер
(для 1,5-чашевых моек GR 693),
пластмасса



SB370 корзина моечная прямоугольная
под тарелки



C17.32 коландер
(для GR 960), пластмасса



801, 808 дозатор для жидкого мыла

Профессионалы позаботились о том, чтобы все самое важное было под рукой!

Оформляя кухню, каждый из нас думает в первую очередь о комфорте. Именно поэтому эта серия – самая обширная в коллекции UKINOX. В ней представлены врезные мойки наиболее универсальных размеров с максимально удобной рабочей поверхностью.

Модели из серии Комфорт встраиваются как в прямоугольные тумбы, так и в угловые.

Характеристики

Обозначение:	COM381.381-GT6K	COL381.381-GT6K	COP381.381-GT6K
Размер:	381 x 381 мм		
Материал:	матовая	«лайн»	полированная
Ширина тумбы:	400 мм		
Глубина чаши:	170 мм		
Расположение чаши:	по центру		
Перелив:	в чаше		
Выпуск:	3 1/2"		
Толщина металла:	0,6 мм		
Арматура:	СКБП		
Аксессуары:	801, 808 дозатор для моющего средства		

Стандартная комплектация: крепежи, уплотнительная лента

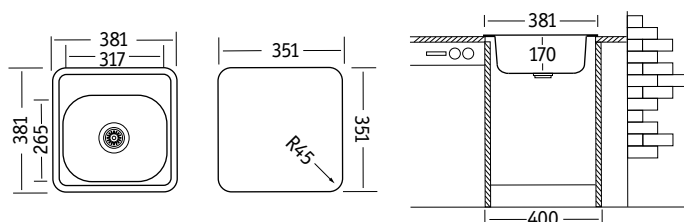

COM – матовая



COP – полированная



COL – «лайн»

Характеристики

Обозначение:	COP503.503-GT6K	COL503.503-GT6K	COP503.503-GT8K
Размер:	503 x 503 мм		
Материал:	полированная	«лайн»	полированная
Ширина тумбы:	450 мм		
Глубина чаши:	170 мм	170 мм	190 мм
Расположение чаши:	по центру		
Перелив:	в чаше		
Выпуск:	3 1/2"		
Толщина металла:	0,6 мм	0,6 мм	0,8 мм
Арматура:	СКБП		
Аксессуары:	V35.40 доска разделочная, дерево SB370T корзина моечная SB370 корзина моечная под тарелки 801, 808 дозатор для моющего средства		

Стандартная комплектация: крепежи, уплотнительная лента

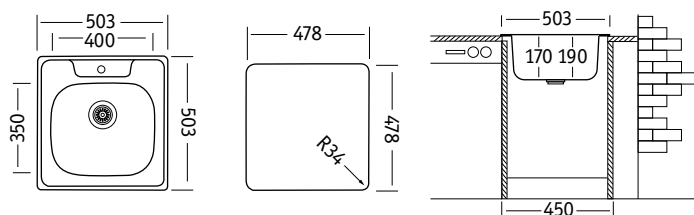

COP – полированная



COL – «лайн»

Характеристики

Обозначение:	COM580.488-GT5K	COP580.488-GT6K COL580.488-GT6K	COP580.488-GT8K COL580.488-GT8K
Размер:	580 x 488 мм		
Материал:	матовая	полированная «лайн»	полированная «лайн»
Ширина тумбы:	450 мм		
Глубина чаши:	170 мм	170 мм	190 мм
Расположение чаши:	левая, правая		
Перелив:	в чаше		
Выпуск:	3 1/2"		
Толщина металла:	0,5 мм	0,6 мм	0,8 мм
Арматура:	СКБП		
Аксессуары:	B35.40 доска разделочная, дерево SB370 корзина моечная SB370T корзина моечная под тарелки		

Стандартная комплектация: крепежи, уплотнительная лента

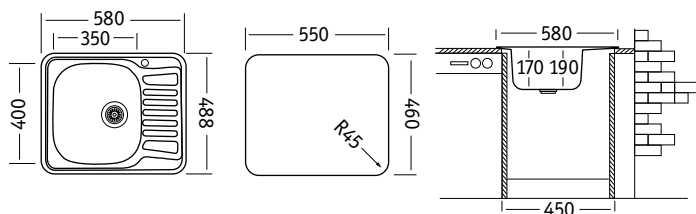

COM – матовая



COP – полированная



COL – «лайн»

Характеристики

Обозначение:	COP596.488 15GT8K	COL596.488 15GT8K
Размер:	596 x 488 мм	
Материал:	полированная	«лайн»
Ширина тумбы:	600 мм	
Глубина чаш:	190/130 мм	
Расположение чаши:	левая, правая	
Перелив:	в чаше	
Выпуск:	3 1/2"	
Толщина металла:	0,8 мм	
Арматура:	ДСКБП	
Аксессуары:	B35.40 доска разделочная, дерево C16.30 коландер, пластмасса SB370T корзина моечная SB370 корзина моечная под тарелки 801, 808 дозатор для моющего средства	

Стандартная комплектация: крепежи, уплотнительная лента

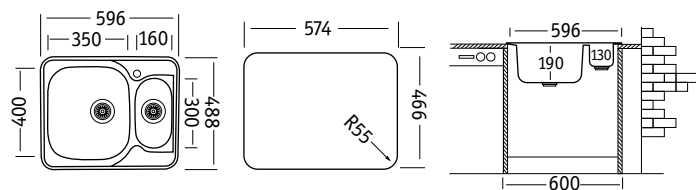

COP – полированная



COL – «лайн»

Характеристики

Обозначение:	COP775.490-GW8K
Размер:	775 x 490 мм
Материал:	полированная
Ширина тумбы:	450 мм
Глубина чаши:	190 мм
Расположение чаши:	по центру (отверстие под смеситель справа)
Перелив:	в крыле
Выпуск:	3 1/2"
Толщина металла:	0,8 мм
Арматура:	СКБП
Аксессуары:	V35.40 доска разделочная, дерево SB370T корзина моечная SB370 корзина моечная под тарелки 801, 808 дозатор для моющего средства

Стандартная комплектация: крепежи, уплотнительная лента

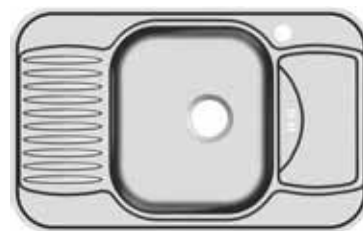
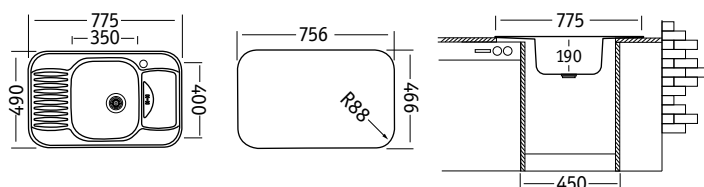

COP – полированная

Характеристики

Обозначение:	COP775.490 15GT8K	COL775.490 15GT8K
Размер:	775 x 490 мм	
Материал:	полированная	«лайн»
Ширина тумбы:	600 мм	
Глубина чаш:	190/130 мм	
Расположение чаши:	по центру (отверстие под смеситель справа)	
Перелив:	в чаше	
Выпуск:	3 1/2"	
Толщина металла:	0,8 мм	
Арматура:	ДСКБП	
Аксессуары:	V35.40 доска разделочная, дерево C16.30 коландер, пластмасса SB370T корзина моечная SB370 корзина моечная под тарелки 801, 808 дозатор для моющего средства	

Стандартная комплектация: крепежи, уплотнительная лента

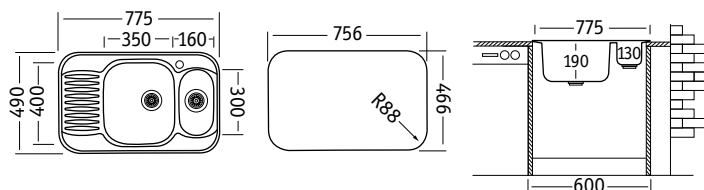

COP – полированная



COL – «лайн»

КОМФОРТ

COP778.488

COL778.488

Характеристики

Обозначение:	COP778.488-GT6K	COL778.488-GT6K
Размер:	778 x 488 мм	
Материал:	полированная	«лайн»
Ширина тумбы:	450 мм	
Глубина чаш:	190 мм	
Расположение чаши:	левая, правая	
Перелив:	в чаше	
Выпуск:	3 1/2"	
Толщина металла:	0,6 мм	
Арматура:	СКБП	
Аксессуары:	B35.40 доска разделочная, дерево SB370T корзина моечная SB370 корзина моечная под тарелки	

Стандартная комплектация: крепежи, уплотнительная лента

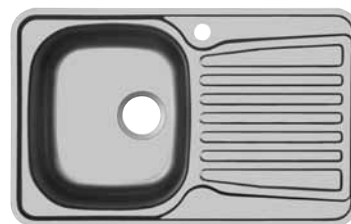
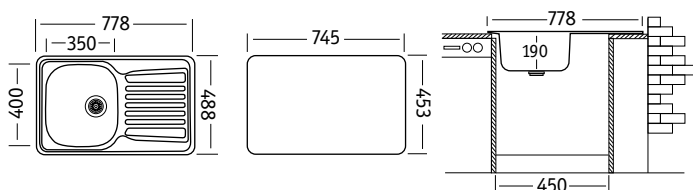

КОМФОРТ

COP778.488 W

COL778.488 W

Характеристики

Обозначение:	COP778.488-GW8K	COL778.488-GW8K
Размер:	778 x 488 мм	
Материал:	полированная	«лайн»
Ширина тумбы:	450 мм	
Глубина чаши:	190 мм	
Расположение чаши:	левая, правая	
Перелив:	в крыле	
Выпуск:	3 1/2"	
Толщина металла:	0,8 мм	
Арматура:	СКБП	
Аксессуары:	B35.40 доска разделочная, дерево SB370T корзина моечная SB370 корзина моечная под тарелки	

Стандартная комплектация: крепежи, уплотнительная лента

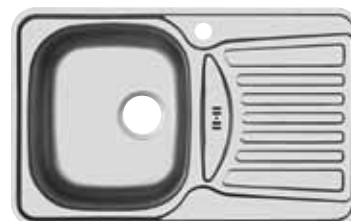
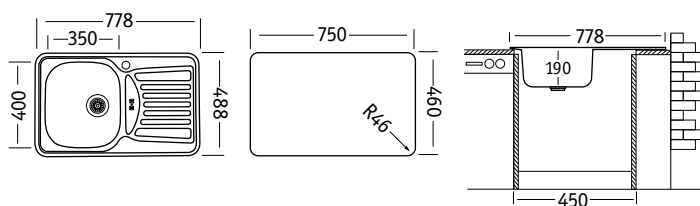

Характеристики

Обозначение:	COP778.488 15GT8K	COL778.488 15GT8K
Размер:	778 x 488 мм	
Материал:	полированная	«лайн»
Ширина тумбы:	600 мм	
Глубина чаш:	190/130 мм	
Расположение чаш:	левая, правая	
Перелив:	в чаше	
Выпуск:	3 1/2"	
Толщина металла:	0,8 мм	
Арматура:	ДСКБП	
Аксессуары:	B35.40 доска разделочная, дерево C16.30 коландер, пластмасса SB370Т корзина моечная SB370 корзина моечная под тарелки 801, 808 дозатор для моющего средства	

Стандартная комплектация: крепежи, уплотнительная лента

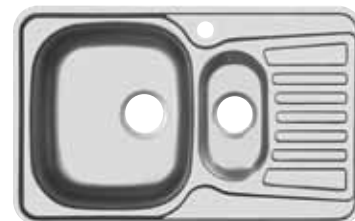
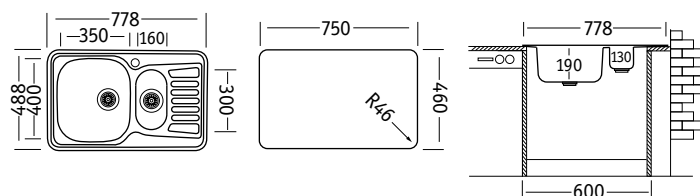

Характеристики

Обозначение:	COM780.476 20GT6K	COL780.476 20GT6K	COP780.476 20GT8K
Размер:	780 x 476 мм		
Материал:	матовая	«лайн»	полированная
Ширина тумбы:	800 мм		
Глубина чаш:	180/180 мм	180/180 мм	190/190 мм
Расположение чаш:	левая, правая	правая	левая, правая
Перелив:	в чаше		
Выпуск:	3 1/2"		
Толщина металла:	0,6 мм	0,6 мм	0,8 мм
Арматура:	ДСКБП		
Аксессуары:	B35.40 доска разделочная, дерево SB370Т корзина моечная SB370 корзина моечная под тарелки 801, 808 дозатор для моющего средства		

Стандартная комплектация: крепежи, уплотнительная лента

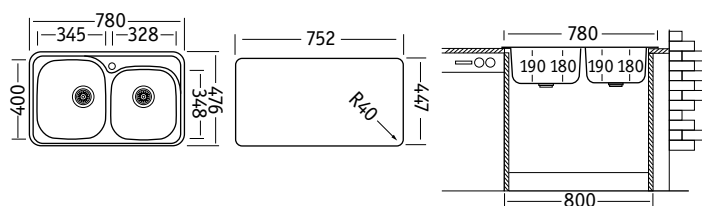

Характеристики

Обозначение:	COM776.507-GW5K	COP776.507-GW6K	COP776.507-GW8K
		COL776.507-GW6K	COL776.507-GW8K
Размер:	776 x 507 мм		
Материал:	матовая	полированная «лайн»	полированная «лайн»
Ширина тумбы:	450 мм		
Глубина чаш:	170 мм	180 мм	190 мм
Расположение чаши:	по центру (отверстие под смеситель справа)		
Перелив:	в крыле		
Выпуск:	3 1/2"		
Толщина металла:	0,5 мм	0,6 мм	0,8 мм
Арматура:	СКБП		
Аксессуары:	B35.40 доска разделочная, дерево SB370T корзина моечная SB370 корзина моечная под тарелки 801, 808 дозатор для моющего средства		

Стандартная комплектация: крепежи, уплотнительная лента

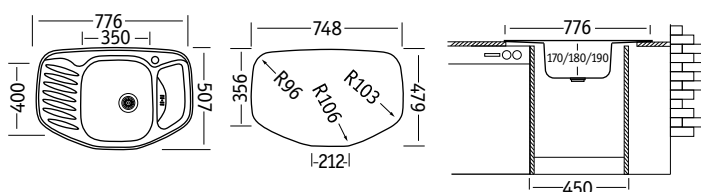

COM – матовая



COP – полированная



COL – «лайн»

Характеристики

Обозначение:	COP776.507 15GT8K	COL776.507 15GT8K
Размер:	776 x 507 мм	
Материал:	полированная	«лайн»
Ширина тумбы:	600 мм	
Глубина чаш:	190/130 мм	
Расположение чаши:	по центру (отверстие под смеситель слева)	
Перелив:	в чаше	
Выпуск:	3 1/2"	
Толщина металла:	0,8 мм	
Арматура:	ДСКБП	
Аксессуары:	B35.40 доска разделочная, дерево C16.30 коландер, пластмасса SB370T корзина моечная SB370 корзина моечная под тарелки 801, 808 дозатор для моющего средства	

Стандартная комплектация: крепежи, уплотнительная лента

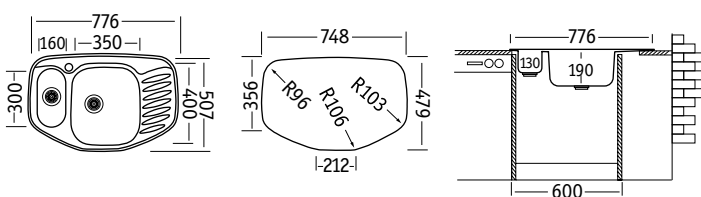

COP – полированная



COL – «лайн»

Характеристики

Обозначение:	COM777.488-GT5K	COP777.488-GT6K	COP777.488-GT8K	COL777.488-GT6K	COL777.488-GT8K
Размер:	777 x 488 мм				
Материал:	матовая	полированная «лайн»	полированная «лайн»		
Ширина тумбы:	450 мм				
Глубина чаши:	170 мм	180 мм	190 мм		
Расположение чаши:	по центру (отверстие под смеситель справа)				
Перелив:	в чаше				
Выпуск:	3 1/2"				
Толщина металла:	0,5 мм	0,6 мм	0,8 мм		
Арматура:	СКБП				
Аксессуары:	B35.40 доска разделочная, дерево SB370T корзина моечная SB370 корзина моечная под тарелки 801, 808 дозатор для моющего средства				

Стандартная комплектация: крепежи, уплотнительная лента

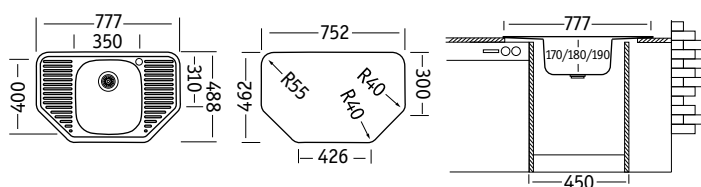

COM – матовая



COP – полированная



COL – «лайн»

Характеристики

Обозначение:	COP777.488-GW8K	COL777.488-GW8K
Размер:	777 x 488 мм	
Материал:	полированная	«лайн»
Ширина тумбы:	450 мм	
Глубина чаши:	190 мм	
Расположение чаши:	по центру (отверстие под смеситель справа)	
Перелив:	в крыле	
Выпуск:	3 1/2"	
Толщина металла:	0,8 мм	
Арматура:	СКБП	
Аксессуары:	B35.40 доска разделочная, дерево SB370T корзина моечная SB370 корзина моечная под тарелки 801, 808 дозатор для моющего средства	

Стандартная комплектация: крепежи, уплотнительная лента

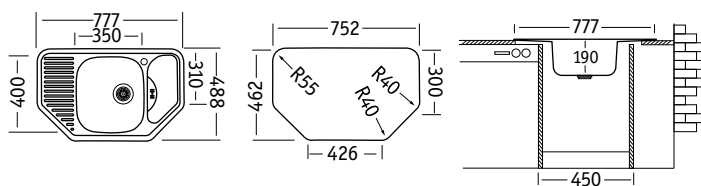

COP – полированная



COL – «лайн»

Характеристики

Обозначение:	COP972.492 15GW8P	COL972.492 15GW8P
Размер:	972 x 492 мм	
Материал:	полированная	«лайн»
Ширина тумбы:	800 мм	
Глубина чаш:	190/130 мм	
Расположение чаши:	левая, правая	
Перелив:	в крыле	
Выпуск:	3 1/2"	
Толщина металла:	0,8 мм	
Арматура:	ДСКБП	
Аксессуары:	В35.40 доска разделочная, дерево С16.30 коландер, пластмасса SB370Т корзина моечная SB370 корзина моечная под тарелки 801, 808 дозатор для моющего средства	

Стандартная комплектация: крепежи, уплотнительная лента

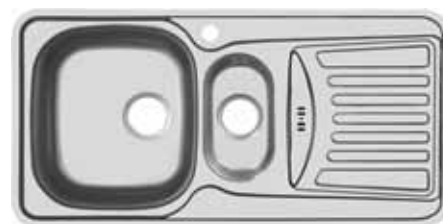
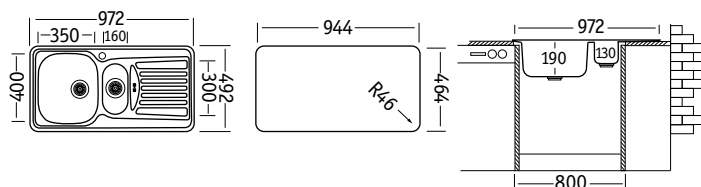

COP – полированная



COL – «лайн»



B35.40 доска разделочная, 26 × 42,5 см, дерево



C16.30 коландер, пластмасса



SB370T корзина моечная прямоугольная



SB370 корзина моечная прямоугольная под тарелки



801, 808 дозатор для жидкого мыла

Округлые формы – хит интерьерной моды.

Тем, кто предпочитает избегать острых углов, понравятся круглые и овальные мойки из серии Фаворит. С точки зрения эргономики, эти модели считаются наиболее удобными – ведь на кухне мы в большинстве случаев имеем дело с округлыми предметами (тарелками, сковородами, чашками, кастрюлями и т.д.).

В серию Фаворит вошли мойки 37 различных модификаций шириной от 446 до 780 мм. Кроме традиционных круглых моделей в ассортименте есть также модели с широким крылом, которые можно использовать в качестве сушилки для посуды или для размораживания мяса и рыбы.

Характеристики

Обозначение:	FAP446-GT6K	FAL446-GT6K
Диаметр:	446 мм	
Материал:	полированная	«лайн»
Ширина тумбы:	450 мм	
Глубина чаши:	180 мм	
Расположение чаши:	по центру	
Без перелива/перелив:	в чаше	
Выпуск:	3 1/2"	
Толщина металла:	0,6 мм	
Арматура:	СКБП	
Аксессуары:	BR39 доска разделочная, дерево	SB490 корзина моечная

Стандартная комплектация: крепежи, уплотнительная лента

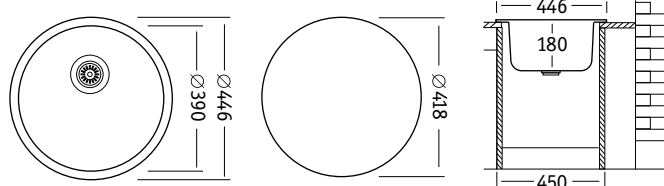

FAP – полированная



FAL – «лайн»

Характеристики

Обозначение:	FAD490-6K	FAD490-GT6K FAL490-GT6K	FAP490-GT8K FAL490-GT8K
Диаметр:	490 мм		
Материал:	матовая	матовая «лайн»	полированная «лайн»
Ширина тумбы:	400 мм		
Глубина чаши:	160 мм	160/180 мм	190 мм
Расположение чаши:	по центру		
Без перелива/перелив:	без перелива	в чаше	в чаше
Выпуск:	1 1/2"	3 1/2"	3 1/2"
Толщина металла:	0,6 мм	0,6 мм	0,8 мм
Арматура:	СКМ	СКБП	СКБП
Аксессуары:	BR37 доска разделочная, дерево SB490 корзина моечная круглая 801, 808 дозатор для моющего средства		

Стандартная комплектация: крепежи, уплотнительная лента

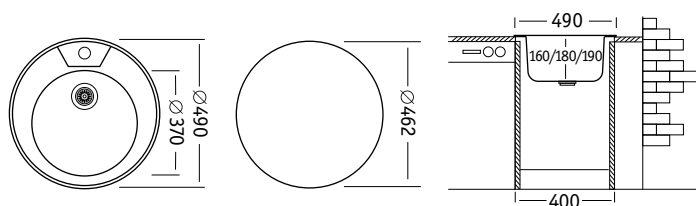

FAD – матовая



FAP – полированная



FAL – «лайн»

Характеристики

Обозначение:	FAM510-GT5K	FAM510---6K	FAM510-GT6K FAP510-GT6K FAL510-GT6K	FAP510-GT8K FAL510-GT8K
Диаметр:	510 мм			
Материал:	матовая	матовая	матовая полированная «лайн»	полированная «лайн»
Ширина тумбы:	450 мм			
Глубина чаши:	170 мм	180 мм	180 мм	190 мм
Расположение чаши:	по центру			
Без перелива/перелив:	в чаше	без перелива	в чаше	в чаше
Выпуск:	3 1/2"	1 1/2"	3 1/2"	3 1/2"
Толщина металла:	0,5 мм	0,6 мм	0,6 мм	0,8 мм
Арматура:	СКБП	СКМ	СКБП	СКБП
Аксессуары:	BR39 доска разделочная, дерево SB490 корзина моечная круглая 801, 808 дозатор для моющего средства			

Стандартная комплектация: крепежи, уплотнительная лента

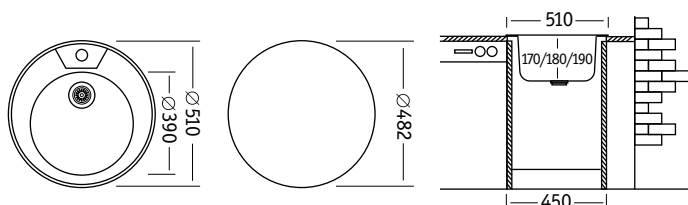

FAM – матовая



FAP – полированная



FAL – «лайн»

Характеристики

Обозначение:	FAD577.447--5K	FAD577.447--T6K FAM577.447--T6K	FAP577.447-GT6K FAL577.447-GT6K	FAP577.447-GT8K FAL577.447-GT8K FAL577.447-GT6K (T)
Размер:	577 x 447 мм			
Материал:	матовая	матовая	полированная «лайн»	полированная «лайн»
Ширина тумбы:	450 мм			
Глубина чаши:	150 мм	150/170 мм	170 мм	170 мм
Расположение чаши:	левая, правая			
Перелив:	без перелива	в чаше	в чаше	в чаше
Выпуск:	1 1/2"	1 1/2"	3 1/2"	3 1/2"
Толщина металла:	0,5 мм	0,6 мм	0,6 мм	0,8 мм
Арматура:	СКМ	СКМП	СКБП	СКБП
Аксессуары:	BR36 доска разделочная, дерево (для мод. FAM, FAP, FAL) BR37 доска разделочная, дерево (для мод. FAD) SB490 корзина моечная круглая			

Стандартная комплектация: крепежи, уплотнительная лента

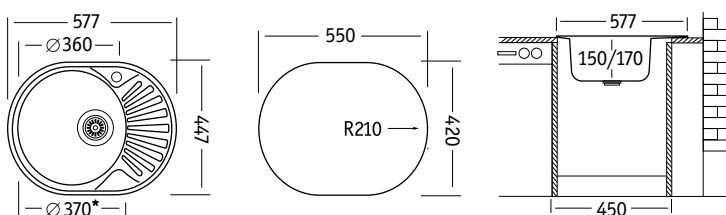

FAD, FAM – матовая



FAP – полированная



FAL – «лайн»

*Ø 360 – FAP, FAL; Ø 370 – FAM

ФАВОРИТ**FAM745.445 W****FAL745.445 W****Характеристики**

Обозначение:	FAM745.445-GW6K	FAL745.445-GW6K
Размер:	745 x 445 мм	
Материал:	матовая	«лайн»
Ширина тумбы:	450 мм	
Глубина чаши:	170 мм	
Расположение чаши:	по центру (отверстие под смеситель справа)	
Перелив:	в крыле	
Выпуск:	3 1/2"	
Толщина металла:	0,6 мм	
Арматура:	СКБП	
Аксессуары:	BR36 доска разделочная, дерево SB490 корзина моечная круглая 801, 808 дозатор для моющего средства	

Стандартная комплектация: крепежи, уплотнительная лента

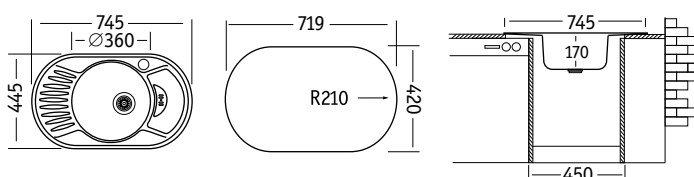

FAM – матовая



FAL – «лайн»

ФАВОРИТ**FAM747.447****Характеристики**

Обозначение:	FAM747.447-GT5K	FAM747.447--T6K
Размер:	747 x 447 мм	
Материал:	матовая	матовая
Ширина тумбы:	450 мм	
Глубина чаши:	170 мм	
Расположение чаши:	левая, правая	
Перелив:	в чаше	
Выпуск:	3 1/2"	1 1/2"
Толщина металла:	0,5 мм	0,6 мм
Арматура:	СКБП	СКМП
Аксессуары:	BR36 доска разделочная, дерево SB490 корзина моечная круглая	

Стандартная комплектация: крепежи, уплотнительная лента

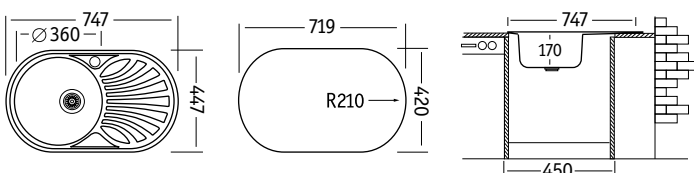

FAM – матовая

UK INOX

ВПИШЕМСЯ В ЛЮБУЮ КУХНЮ

Характеристики

Обозначение:	FAL747.447-GW6K	FAP747.447-GW8K
Размер:	747 x 447 мм	
Материал:	«лайн»	полированная
Ширина тумбы:	450 мм	
Глубина чаши:	170 мм	190 мм
Расположение чаши:	левая, правая	
Перелив:	в крыле	
Выпуск:	3 1/2"	
Толщина металла:	0,6 мм	0,8 мм
Арматура:	СКБП	
Аксессуары:	BR36 доска разделочная, дерево SB490 корзина моечная круглая	

Стандартная комплектация: крепежи, уплотнительная лента

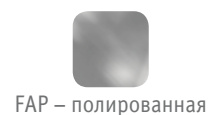
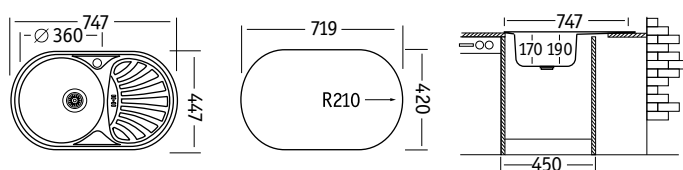

FAP – полированная



FAL – «лайн»

Характеристики

Обозначение:	FAD760.470-GT5K	FAD760.470--T6K	FAL760.470-GT6K
Размер:	760 x 470 мм		
Материал:	матовая	матовая	«лайн»
Ширина тумбы:	450 мм		
Глубина чаши:	160 мм		
Расположение чаши:	левая, правая		
Перелив:	в чаше		
Выпуск:	3 1/2"	1 1/2"	3 1/2"
Толщина металла:	0,5 мм	0,6 мм	0,6 мм
Арматура:	СКБП	СКМП	СКБП
Аксессуары:	BR36 доска разделочная, дерево SB490 корзина моечная круглая		

Стандартная комплектация: крепежи, уплотнительная лента

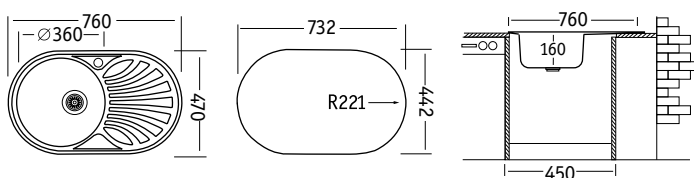

FAD – матовая



FAL – «лайн»

Характеристики

Обозначение:	FAM770.480-GT5K	FAP770.480-GT6K
Размер:	770 x 480 мм	
Материал:	матовая	полированная
Ширина тумбы:	450 мм	
Глубина чаши:	170 мм	
Расположение чаши:	левая, правая	
Перелив:	в чаше	
Выпуск:	3 1/2"	
Толщина металла:	0,5 мм	0,6 мм
Арматура:	СКБП	
Аксессуары:	BR39 доска разделочная, дерево SB490 корзина моечная круглая	

Стандартная комплектация: крепежи, уплотнительная лента

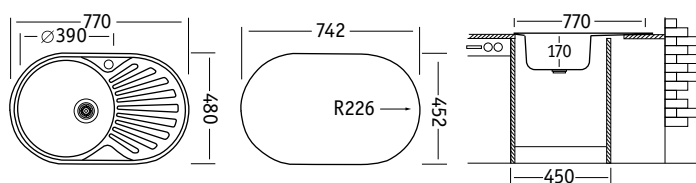

FAM – матовая



FAP – полированная

Характеристики

Обозначение:	FAP770.480-GW8K	FAL770.480-GW8K
Размер:	770 x 480 мм	
Материал:	полированная	«лайн»
Ширина тумбы:	500 мм	
Глубина чаши:	190 мм	
Расположение чаши:	левая, правая	
Перелив:	в крыле	
Выпуск:	3 1/2"	
Толщина металла:	0,8 мм	
Арматура:	СКБП	
Аксессуары:	BR39 доска разделочная, дерево SB490 корзина моечная круглая	

Стандартная комплектация: крепежи, уплотнительная лента

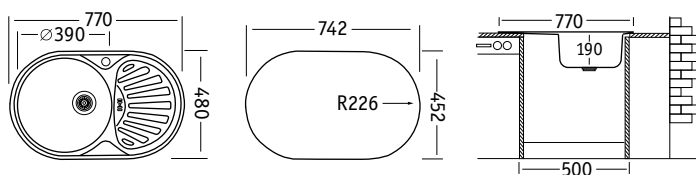

FAP – полированная



FAL – «лайн»

Характеристики

Обозначение:	FAM780.435 20GT6K	FAP780.435 20GT8K
Размер:	780 x 435 мм	
Материал:	матовая	полированная
Ширина тумбы:	800 мм	
Глубина чаши:	150/150 мм	190/190 мм
Расположение чаши:	по центру	
Перелив:	в чаше	
Выпуск:	3 1/2"	
Толщина металла:	0,6 мм	0,8 мм
Арматура:	ДСКБП	
Аксессуары:	BR36 доска разделочная, дерево SB490 корзина моечная круглая	

Стандартная комплектация: крепежи, уплотнительная лента



FAM – матовая



FAP – полированная

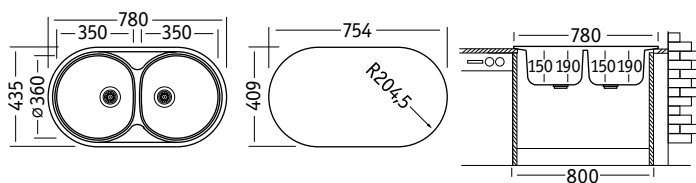



BR36 доска разделочная
(для моек FA 577, FA 747, FA 745, FA 760), дерево



BR37 доска разделочная
(для мойки FA 490), дерево



BR39 доска разделочная
(для моек FA 770, FA 510), дерево



SB490 корзина моечная круглая



801, 808 дозатор для жидкого мыла

Яркий пример единства формы и содержания.

Если вы из числа романтиков, не равнодушных к любовной символике, модель Лав – для вас.

Дизайнеры компании называют ее сердцем коллекции UKINOX – так и есть! При этом в своем желании быть романтичным, вы не рискуете оказаться непрактичным: круглая чаша мойки Лав спроектирована таким образом, что при небольшом размере имеет максимально возможный объем.

Характеристики

Обозначение:	LVP545 -GT8P	LVL545 -GT8P*
Диаметр:	545 мм	
Материал:	полированная	«лайн»
Ширина тумбы:	450 мм	
Глубина чаши:	190 мм	
Расположение чаши:	по центру	
Перелив:	в чаше	
Выпуск:	3 1/2"	
Толщина металла:	0,8 мм	
Арматура:	СКБП	
Аксессуары:	BR37 доска разделочная, дерево SB490 корзина моечная круглая 801, 808 дозатор для моющего средства	

Стандартная комплектация: крепежи, уплотнительная лента

* Отверстие под смеситель слева от чаши

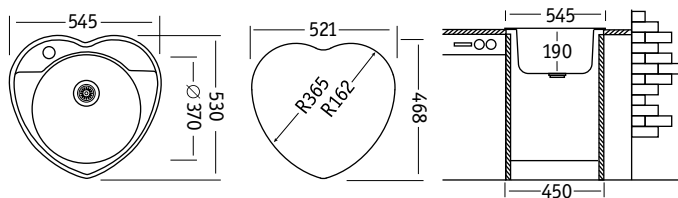

FAP – полированная



FAL – «лайн»



BR37 доска разделочная, дерево



SB490 корзина моечная круглая



801, 808 дозатор для жидкого мыла

Выбор тех, кто предпочитает идти в ногу со временем!

Хотите, чтобы ваша кухня была модной и не похожей ни на одну другую? Обратите внимание на серию Галант, которая отражает актуальные тенденции в дизайне кухонь. Мойки с необычной формой крыла, чаши с закругленными углами, большой выбор эффектных аксессуаров – широкий ассортимент этой серии не разочарует даже самых требовательных покупателей.

Характеристики

Обозначение:	GAM465.488-GT5K	GAP465.488-GT6K GAL465.488-GT6K	GAP465.488-GT8K GAL465.488-GT8K
Размер:	465 x 488 мм		
Материал:	матовая	полированная «лайн»	полированная «лайн»
Ширина тумбы:	450 мм		
Глубина чаши:	170 мм	170 мм	190 мм
Расположение чаши:	по центру		
Перелив:	в чаше		
Выпуск:	3 1/2"		
Толщина металла:	0,5 мм	0,6 мм	0,8 мм
Арматура:	СКБП		
Аксессуары:	B35.40 доска разделочная, дерево SB370T корзина моечная SB370 корзина моечная под тарелки 801, 808 дозатор для моющего средства		

Стандартная комплектация: крепежи, уплотнительная лента

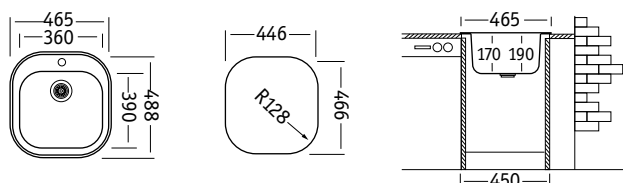

GAM – матовая



GAP – полированная



GAL – «лайн»

Характеристики

Обозначение:	GAM628.488-GW5K	GAP628.488-GW6K GAL628.488-GW6K	GAP628.488-GW8K GAL628.488-GW8K
Размер:	628 x 488 мм		
Материал:	матовая	полированная «лайн»	полированная «лайн»
Ширина тумбы:	450 мм		
Глубина чаши:	170 мм	170 мм	190 мм
Расположение чаши:	левая, правая		
Перелив:	в крыле		
Выпуск:	3 1/2"		
Толщина металла:	0,5 мм	0,6 мм	0,8 мм
Арматура:	ДСКБП		
Аксессуары:	B35.40 доска разделочная, дерево C16.30 коландер, пластмасса SB370T корзина моечная SB370 корзина моечная под тарелки 801, 808 дозатор для моющего средства		

Стандартная комплектация: крепежи, уплотнительная лента

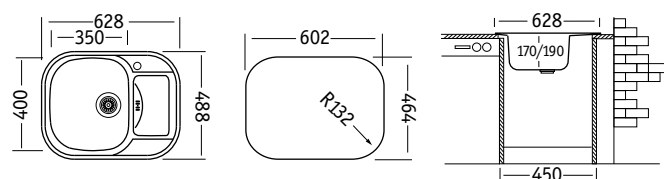

GAM – матовая



GAP – полированная



GAL – «лайн»

ГАЛАНТ

GAP628.488 15

GAL628.488 15

Характеристики

Обозначение:	GAP628.488 15GT8K	GAL628.488 15GT8K
Размер:	628 x 488 мм	
Материал:	полированная	«лайн»
Ширина тумбы:	600 мм	
Глубина чаш:	190/130 мм	
Расположение чаши:	левая, правая	
Перелив:	в чаше	
Выпуск:	3 1/2"	
Толщина металла:	0,8 мм	
Арматура:	ДСКБП	
Аксессуары:	B35.40 доска разделочная, дерево C16.30 коландер, пластмасса SB370T корзина моечная SB370 корзина моечная под тарелки 801, 808 дозатор для моющего средства	

Стандартная комплектация: крепежи, уплотнительная лента

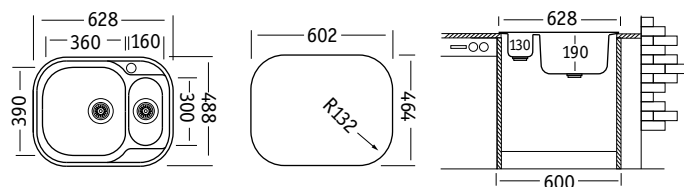

GAP – полированная



GAL – «лайн»

ГАЛАНТ

GAM737.488 W

GAP737.488 W

GAL737.488 W

Характеристики

Обозначение:	GAM737.488-GW5K	GAP737.488-GW6K	GAP737.488-GW8K
		GAL737.488-GW6K	GAL737.488-GW8K
Размер:	737 x 488 мм		
Материал:	матовая	полированная «лайн»	полированная «лайн»
Ширина тумбы:	450 мм		
Глубина чаши:	170 мм	180 мм	190 мм
Расположение чаши:	левая, правая		
Перелив:	в крыле		
Выпуск:	3 1/2"		
Толщина металла:	0,5 мм	0,6 мм	0,8 мм
Арматура:	СКБП		
Аксессуары:	B35.40 доска разделочная, дерево SB370T корзина моечная SB370 корзина моечная под тарелки		

Стандартная комплектация: крепежи, уплотнительная лента

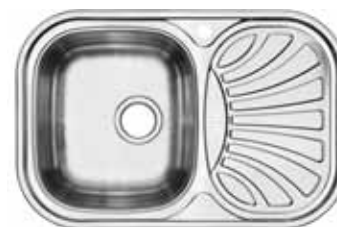
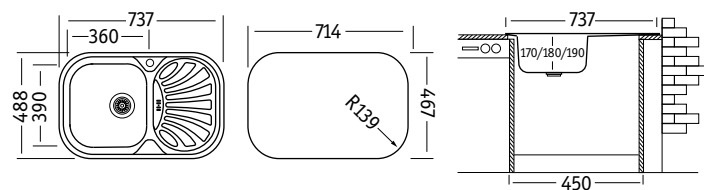

GAM – матовая



GAP – полированная



GAL – «лайн»



B35.40 доска разделочная 26 × 42,5 см,
дерево



C16.30 коландер (для 1,5-чашевых моек GA 628),
пластмасса



C17.32 коландер (для 1,5-чашевых моек GA 1000),
пластмасса



SB370T корзина моечная прямоугольная



SB370 корзина моечная прямоугольная под тарелки



801, 808 дозатор для жидкого мыла

Новый взгляд на классическую кухню.

Считается, что традиционный дизайн дарит чувство уверенности в завтрашнем дне – этим объясняется неослабевающая популярность классических кухонь. Точно так же классические модели моек никогда не выходят из моды. Практичные и элегантные, они сочетают в себе функциональность и консервативный дизайн. В этом смысле мойки из серии Классика – выгодное приобретение. В зависимости от размера и планировки кухни вы можете выбрать модель с крылом или без него, с одной чашей или с двумя, а также подобрать необходимые аксессуары.

Характеристики

Обозначение:	CLM500.400---5K*	CLM500.400--T5K** CLM500.400--T6K**
Размер:	500 x 400 мм	
Материал:	матовая	
Ширина тумбы:	450 мм	
Глубина чаши:	150 мм	150 мм 160 мм
Расположение чаши:	по центру	
Без перелива/Перелив:	без перелива	в чаше
Выпуск:	1 1/2"	
Толщина металла:	0,5 мм	0,5 мм 0,6 мм
Арматура:	СКМ	СКМП
Аксессуары:	801, 808 дозатор для моющего средства	

Стандартная комплектация: крепежи, уплотнительная лента

* Без отверстия под смеситель

** Отверстие под смеситель слева или справа

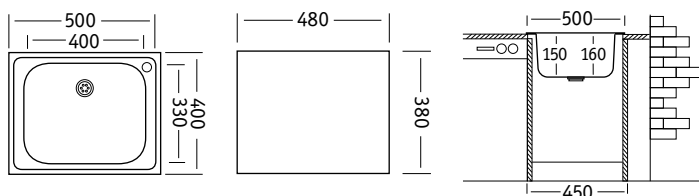

CLM – матовая

Характеристики

Обозначение:	CLM480.480-5K	CLM480.480-T6K	CLM480.480-GT6K CLL480.480-GT6K
Размер:	480 x 480 мм		
Материал:	матовая	матовая	матовая «лайн»
Ширина тумбы:	450 мм		
Глубина чаши:	150 мм	160 мм	160 мм
Расположение чаши:	по центру		
Без перелива/Перелив:	без перелива	в чаше	в чаше
Выпуск:	1 1/2"	1 1/2"	3 1/2"
Толщина металла:	0,5 мм	0,6 мм	0,6 мм
Арматура:	СКМ	СКМП	СКБП
Аксессуары:	SB370Т корзина моечная SB370 корзина моечная под тарелки 801, 808 дозатор для моющего средства		

Стандартная комплектация: крепежи, уплотнительная лента

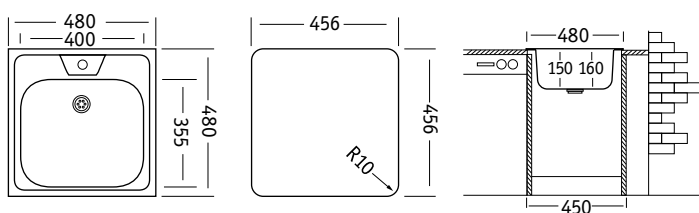

CLM – матовая



CLL – «лайн»

Характеристики

Обозначение:	CLM560.435---5K	CLL560.435-GT6K
Размер:	560 x 435 мм	
Материал:	матовая	«лайн»
Ширина тумбы:	450 мм	
Глубина чаши:	150 мм	160 мм
Расположение чаши:	левая, правая	
Перелив:	без перелива	в чаше
Выпуск:	1 1/2"	3 1/2"
Толщина металла:	0,5 мм	0,6 мм
Арматура:	СКМ	СКБП
Аксессуары:	SB370Т корзина моечная SB370 корзина моечная под тарелки	

Стандартная комплектация: крепежи, уплотнительная лента

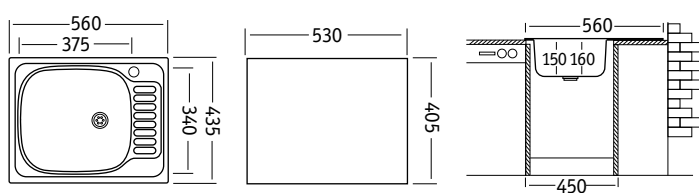

CLM – матовая

CLL – «лайн»

Характеристики

Обозначение:	CLM760.435---5K	CLM760.435-GT5K
Размер:	760 x 435 мм	
Материал:	матовая	
Ширина тумбы:	450 мм	
Глубина чаши:	150 мм	150 мм
Расположение чаши:	левая, правая	
Перелив:	без перелива	в чаше
Выпуск:	1 1/2"	3 1/2"
Толщина металла:	0,5 мм	0,5 мм
Арматура:	СКМ	СКБП
Аксессуары:	SB370Т корзина моечная SB370 корзина моечная под тарелки	

Стандартная комплектация: крепежи, уплотнительная лента

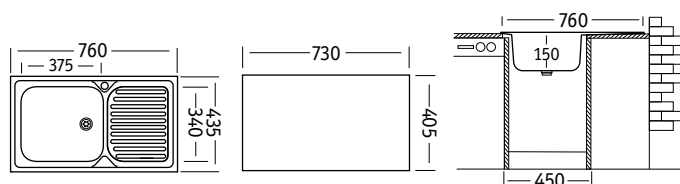

CLM – матовая

Характеристики

Обозначение:	CLM760.435--W6K	CLM760.435-GW6K CLL760.435-GW6K
Размер:	760 x 435 мм	
Материал:	матовая	матовая «лайн»
Ширина тумбы:	500 мм	
Глубина чаши:	150 мм	
Расположение чаши:	левая, правая	
Перелив:	в крыле	
Выпуск:	1 1/2"	3 1/2"
Толщина металла:	0,6 мм	
Арматура:	СКМП	СКБП
Аксессуары:	SB370Т корзина моечная SB370 корзина моечная под тарелки	

Стандартная комплектация: крепежи, уплотнительная лента

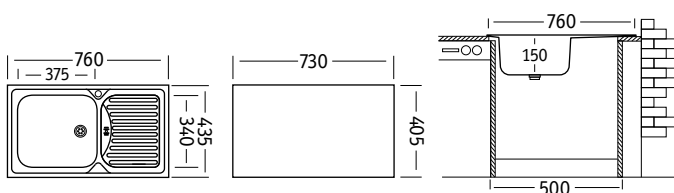

Характеристики

Обозначение:	CLM790.500 20--6K	CLP790.500 20GT6K
Размер:	790 x 500 мм	
Материал:	матовая	полированная
Ширина тумбы:	800 мм	
Глубина чаши:	155 мм	
Расположение чаши:	по центру	
Перелив:	без перелива	в чаше
Выпуск:	1 1/2"	3 1/2"
Толщина металла:	0,6 мм	
Арматура:	ДСКМП	ДСКБП
Аксессуары:	SB370Т корзина моечная SB370 корзина моечная под тарелки	

Стандартная комплектация: крепежи, уплотнительная лента

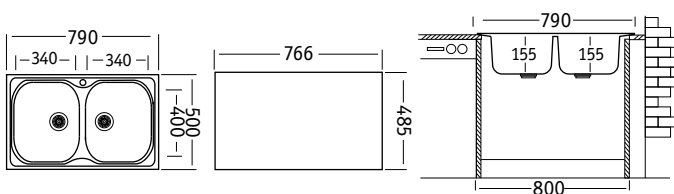

Место можно найти даже на маленькой кухне – вопрос только в его грамотном использовании.

Мойки серии Компакт лучший выбор для небольшой кухни. Специалисты компании UKINOX минимизировали ширину моек Компакт до 435 мм для врезки в самые маленькие тумбы – шириной 45 см.

Современные формы, скругленные края, удобный размер – мойки серии Компакт предлагают вам все функциональные возможности более широких моделей.

Характеристики

Обозначение:	СММ465.435-GT5K	СМЛ465.435-GT5K	СМР465.435-GT6K
Размер:	465 x 435 мм		
Материал:	матовая	«лайн»	полированная
Ширина тумбы:	450 мм		
Глубина чаши:	170 мм		
Расположение чаши:	по центру		
Перелив:	в чаше		
Выпуск:	3 1/2"		
Толщина металла:	0,5 мм	0,5 мм	0,6 мм
Арматура:	СКБП		
Аксессуары:	SB370 корзина моечная SB370Т корзина моечная под тарелки 801, 808 дозатор для моющего средства		

Стандартная комплектация: крепежи, уплотнительная лента

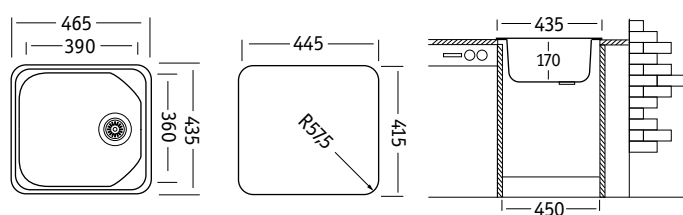

СММ – матовая



СМР – полированная



СМЛ – «лайн»

Характеристики

Обозначение:	СММ580.435-GW5K	СМР580.435-GW6K	СМЛ580.435-GW6K
Размер:	580 x 435 мм		
Материал:	матовая	полированная	«лайн»
Ширина тумбы:	500 мм		
Глубина чаши:	160 мм		
Расположение чаши:	левая, правая		
Перелив:	в крыле		
Выпуск:	3 1/2"		
Толщина металла:	0,5 мм	0,6 мм	0,6 мм
Арматура:	СКБП		
Аксессуары:	SB370 корзина моечная SB370Т корзина моечная под тарелки 801, 808 дозатор для моющего средства		

Стандартная комплектация: крепежи, уплотнительная лента

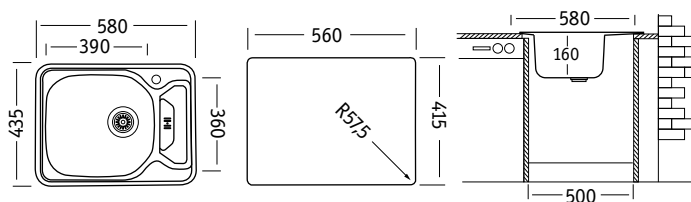

СММ – матовая



СМР – полированная



СМЛ – «лайн»

Характеристики

Обозначение:	СММ780.435-GW5K	СМР780.435-GW6K	СМЛ780.435-GW6K
Размер:	780 x 435 мм		
Материал:	матовая	полированная	«лайн»
Ширина тумбы:	500 мм		
Глубина чаши:	160 мм		
Расположение чаши:	левая, правая		
Перелив:	в крыле		
Выпуск:	3 1/2"		
Толщина металла:	0,5 мм	0,6 мм	0,6 мм
Арматура:	СКБП		
Аксессуары:	SB370 корзина моечная SB370T корзина моечная под тарелки		

Стандартная комплектация: крепежи, уплотнительная лента

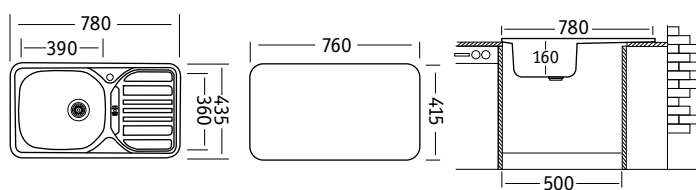

СММ – матовая



СМР – полированная



СМЛ – «лайн»



SB370T корзина моечная прямоугольная



SB370 корзина моечная прямоугольная под тарелки



801, 808 дозатор для жидкого мыла



SB370T корзина моечная прямоугольная



SB370 корзина моечная прямоугольная под тарелки



801, 808 дозатор для жидкого мыла

НАКЛАДНЫЕ МОЙКИ UKINOX



Мы выбираем здоровый образ жизни и чистый дизайн!

Эргономичная мебель, качественные материалы, нейтральные оттенки – в таком антураже хочется вести активный образ жизни и питаться исключительно натуральными продуктами. Предлагаем сосредоточиться на главном – полезной еде и чистой посуде, а в интерьере сделать акцент на сдержанности и лаконичном дизайне.

В серию Стандарт вошли удобные, продуманные до мелочей, строгие по форме модели, которые станут незаменимыми помощниками на кухне. Словом, никаких излишеств: ни в калориях, ни в дизайне!

СТАНДАРТ**STD500.400****Характеристики**

Обозначение:	STD500.400---4C*
Размер:	500 x 400 мм
Материал:	матовая
Ширина тумбы:	400 мм
Глубина чаши:	150 мм
Расположение чаши:	по центру
Перелив:	без перелива
Выпуск:	1 1/2"
Толщина металла:	0,4 мм
Арматура:	СКМ
Аксессуары:	SB370Т корзина моечная SB370 корзина моечная под тарелки 801, 808 дозатор для моющего средства КНМ комплект крепежей к накладным мойкам КНМБ комплект крепежей к накладным мойкам в блистерной упаковке

* без отверстия под смеситель

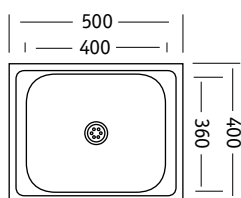

STD – матовая

СТАНДАРТ**STD500.500****Характеристики**

Обозначение:	STD500.500---4C	STD500.500---5C	STM500.500---6C
Размер:	500 x 500 мм		
Материал:	матовая		
Ширина тумбы:	500 мм		
Глубина чаши:	150 мм	160 мм	170 мм
Расположение чаши:	по центру		
Перелив:	без перелива		
Выпуск:	1 1/2"		
Толщина металла:	0,4 мм	0,5 мм	0,6 мм
Арматура:	СКМ		
Аксессуары:	SB370Т корзина моечная SB370 корзина моечная под тарелки 801, 808 дозатор для моющего средства КНМ комплект крепежей к накладным мойкам КНМБ комплект крепежей к накладным мойкам в блистерной упаковке		

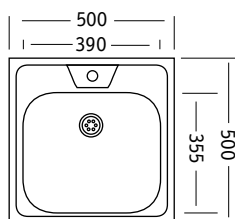

STD – матовая

UK INOX

ВПИШЕМСЯ В ЛЮБУЮ КУХНЮ

СТАНДАРТ **STD500.600**

Характеристики

Обозначение:	STD500.600---4C	STD500.600---5C	STD500.600---6CS* STD500.600---5CS*
Размер:	500 x 600 мм		
Материал:	матовая		
Ширина тумбы:	500 мм		
Глубина чаши:	140 мм	150 мм	160 мм
Расположение чаши:	по центру		
Перелив:	без перелива		
Выпуск:	1 1/2"		
Толщина металла:	0,4 мм	0,5 мм	0,6 мм
Арматура:	СКМ		
Аксессуары:	SB370T корзина моечная SB370 корзина моечная под тарелки 801, 808 дозатор для моющего средства КНМ комплект крепежей к накладным мойкам КНМБ комплект крепежей к накладным мойкам в блистерной упаковке		

*Особенности: угол заварен

Стандартная комплектация: крепежи, уплотнительная лента

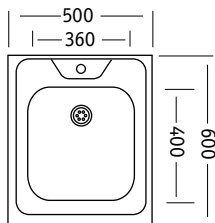

STD – матовая

СТАНДАРТ **STD600.600**

Характеристики

Обозначение:	STD600.600---4C	STD600.600---5C	STD600.600---5CS*
Размер:	600 x 600 мм		
Материал:	матовая		
Ширина тумбы:	600 мм		
Глубина чаши:	140 мм	150 мм	160 мм
Расположение чаши:	левая, правая		
Перелив:	без перелива		
Выпуск:	1 1/2"		
Толщина металла:	0,4 мм	0,5 мм	0,5 мм
Арматура:	СКМ		
Аксессуары:	SB370T корзина моечная SB370 корзина моечная под тарелки 801, 808 дозатор для моющего средства КНМ комплект крепежей к накладным мойкам КНМБ комплект крепежей к накладным мойкам в блистерной упаковке		

*Особенности: угол заварен

Стандартная комплектация: крепежи, уплотнительная лента

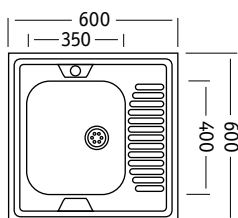

STD – матовая

СТАНДАРТ**STD800.500****Характеристики**

Обозначение:	STD800.500---5C*
Размер:	800 x 500 мм
Материал:	матовая
Ширина тумбы:	800 мм
Глубина чаши:	150 мм
Расположение чаши:	левая, правая
Перелив:	без перелива
Выпуск:	1 1/2"
Толщина металла:	0,5 мм
Арматура:	СКМ
Аксессуары:	SB370Т корзина моечная SB370 корзина моечная под тарелки 801, 808 дозатор для моющего средства КНМ комплект крепежей к накладным мойкам КНМБ комплект крепежей к накладным мойкам в blisterной упаковке

* без отверстия под смеситель

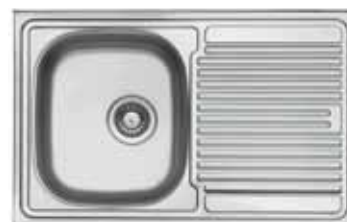
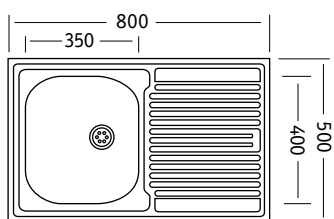

STD – матовая

СТАНДАРТ**STD800.600****Характеристики**

Обозначение:	STD800.600---4C	STD800.600---5C	STD800.600---5CS*
Размер:	800 x 600 мм		
Материал:	матовая		
Ширина тумбы:	800 мм		
Глубина чаши:	140 мм	150 мм	160 мм
Расположение чаши:	левая, правая		
Перелив:	без перелива		
Выпуск:	1 1/2"		
Толщина металла:	0,4 мм	0,5 мм	0,5 мм
Арматура:	СКМ		
Аксессуары:	SB370 корзина моечная SB370Т корзина моечная по тарелки 801, 808 дозатор для моющего средства КНМ комплект крепежей к накладным мойкам КНМБ комплект крепежей к накладным мойкам в blisterной упаковке		

*Особенности: угол заварен

Стандартная комплектация: крепежи, уплотнительная лента

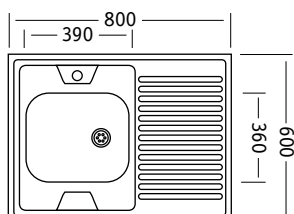

STD – матовая

UK INOX

ВПИШЕМСЯ В ЛЮБУЮ КУХНЮ

Характеристики

Обозначение:	STM800.600 20--5C	STM800.600 20--6C
Размер:	800 x 600 мм	
Материал:	матовая	
Ширина тумбы:	800 мм	
Глубина чаши:	150 мм	
Расположение чаши:	по центру	
Перелив:	без перелива	
Выпуск:	1 1/2"	
Толщина металла:	0,5 мм	0,6 мм
Арматура:	ДСКМ	
Аксессуары:	СВ370 корзина моечная СВ370Т корзина моечная по тарелки 801,808 дозатор для моющего средства КНМ комплект крепежей к накладным мойкам КНМБ комплект крепежей к накладным мойкам в блистерной упаковке	

Стандартная комплектация: крепежи, уплотнительная лента

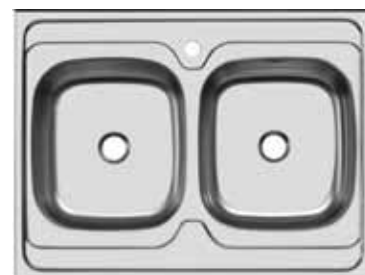

STM – матовая

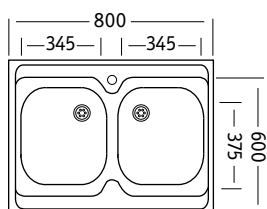



SB370T корзина моечная прямоугольная



SB370 корзина моечная прямоугольная под тарелки



801, 808 дозатор для жидкого мыла



КНМ комплект крепежей к накладным мойкам

КНМБ комплект крепежей к накладным мойкам
в блистерной упаковке

Из России с любовью: модели для гостеприимных хозяев и заядлых кулинаров.

Наши исследования показали, что в России, как нигде в мире, популярны широкие мойки с глубокими чашами. Поэтому специально для отечественного рынка дизайнеры компании ЮКИНОКС разработали серию Премиум, в которой представлены модели с глубиной чаши до 200 мм. Такой размер оптимально подойдет большим семьям, а также тем, кто много готовит и часто принимает гостей. Мойки серии Премиум органично смотрятся как в просторных кухнях с крупногабаритной мебелью, так и в небольших помещениях.

ПРЕМИУМ**PRM500.600****Характеристики**

Обозначение:	PRM500.600---6C
Размер:	500 x 600 мм
Материал:	матовая
Ширина тумбы:	500 мм
Глубина чаши:	200 мм
Расположение чаши:	по центру
Перелив:	без перелива
Выпуск:	1 1/2"
Толщина металла:	0,6 мм
Арматура:	СКМ
Аксессуары:	SB370T корзина моечная SB370 корзина моечная под тарелки 801, 808 дозатор для моющего средства КНМ комплект крепежей к накладным мойкам КНМБ комплект крепежей к накладным мойкам в блистерной упаковке

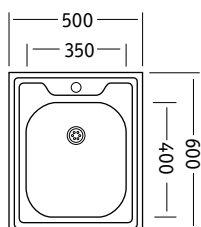

PRM – матовая

**ПРЕМИУМ****АКСЕССУАРЫ**SB370T корзина моечная
прямоугольнаяКНМ комплект крепежей
к накладным мойкамSB370 корзина моечная
прямоугольная под тарелкиКНМБ комплект крепежей
к накладным мойкам
в блистерной упаковке801, 808 дозатор
для жидкого мыла**UK INOX**

ВПИШЕМСЯ В ЛЮБУЮ КУХНЮ

МОЙКИ ПОД СТОЛЕШНИЦУ UKINOX



Учимся у профессионалов – выбираем модели с сияющими металлическими поверхностями.

Холодный металл в сочетании со строгой геометрией – таким дизайном отличается профессиональное ресторанное оборудование. Но что мешает нам перенять богатый опыт мастеров высокой кухни и оформить свой интерьер в том же ключе! Серия Модерн придется по вкусу в первую очередь поклонникам стилей хай-тек и минимализма. Любителям смешанных интерьерных направлений не надо забывать, что глянцевая полированная сталь отлично гармонирует с отделкой из натурального камня, цветного пластика и дерева. В серию Модерн также входят мойки, созданные по индивидуальному дизайну.

МОДЕРН**МОР180.360****Характеристики**

Обозначение:	МОР180.360 -G-10K
Размер:	205 x 384 мм
Материал:	полированная
Ширина тумбы:	450 мм
Глубина чаши:	153 мм
Перелив:	без перелива
Выпуск:	3 1/2"
Толщина металла:	1,0 мм
Арматура:	СКБП
Вид упаковки:	индивидуальная картонная коробка

Стандартная комплектация: крепежи

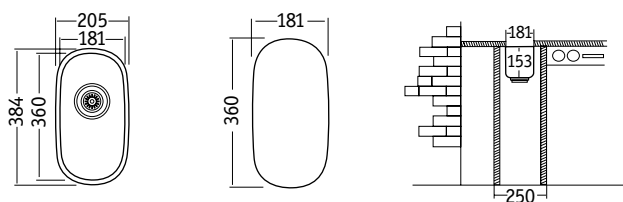

МОР – полированная

МОДЕРН**МОР206.400****Характеристики**

Обозначение:	МОР206.400 -G-10K
Размер:	240 x 430 мм
Материал:	полированная
Ширина тумбы:	450 мм
Глубина чаши:	178 мм
Перелив:	без перелива
Выпуск:	3 1/2"
Толщина металла:	1,0 мм
Арматура:	СКБП
Вид упаковки:	индивидуальная картонная коробка

Стандартная комплектация: крепежи

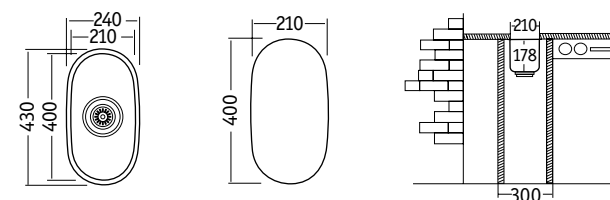

МОР – полированная

Характеристики

Обозначение:	МОР400.457 -GT10P
Размер:	401 x 456 мм
Материал:	полированная
Ширина тумбы:	450 мм
Глубина чаши:	228 мм
Перелив:	в чаше
Выпуск:	3 1/2"
Толщина металла:	1,0 мм
Особенности:	установка на (под) столешницу
Арматура:	СКБП
Вид упаковки:	индивидуальная картонная коробка

Стандартная комплектация: комплект крепежей для установки на (под) столешницу, уплотнительная лента

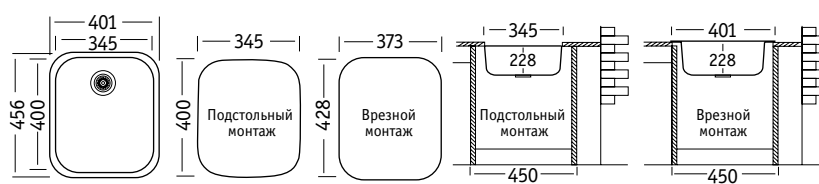

МОР – полированная

Характеристики

Обозначение:	МОР425.517 -GT10P
Размер:	412 x 506 мм
Материал:	полированная
Ширина тумбы:	450 мм
Глубина чаши:	228 мм
Перелив:	в чаше
Выпуск:	3 1/2"
Толщина металла:	1,0 мм
Арматура:	СКБП
Вид упаковки:	индивидуальная картонная коробка

Стандартная комплектация: крепежи

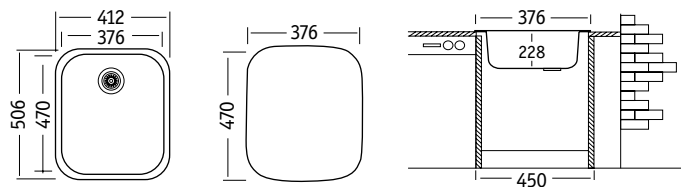

МОР – полированная

Характеристики

Обозначение:	МОР432.527 -GT10P
Размер:	432 x 526 мм
Материал:	полированная
Ширина тумбы:	450 мм
Глубина чаши:	228 мм
Перелив:	в чаше
Выпуск:	3 1/2"
Толщина металла:	1,0 мм
Особенности:	установка на (под) столешницу
Арматура:	СКБП
Вид упаковки:	индивидуальная картонная коробка
Стандартная комплектация:	комплект крепежей для установки на (под) столешницу, уплотнительная лента



МОР – полированная

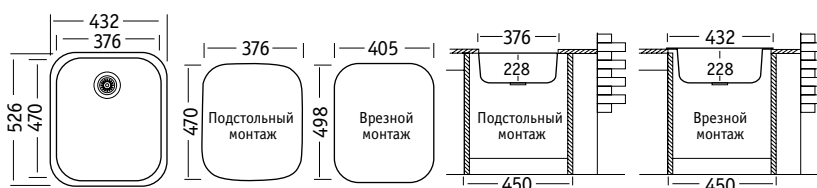

Характеристики

Обозначение:	МОР446 -GT10P
Диаметр:	446 мм
Материал:	полированная
Ширина тумбы:	450 мм
Глубина чаши:	228 мм
Перелив:	в чаше
Выпуск:	3 1/2"
Толщина металла:	1,0 мм
Особенности:	установка на (под) столешницу
Арматура:	СКБП
Вид упаковки:	индивидуальная картонная коробка
Стандартная комплектация:	комплект крепежей для установки на (под) столешницу, уплотнительная лента



МОР – полированная

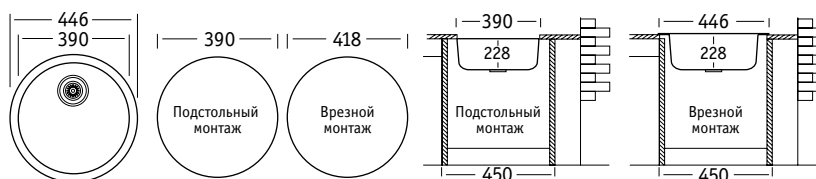

www.ukinox.tekar.ru/catalog/45.html – вырез подробно

Характеристики

Обозначение:	MOP587.527-GT10P
Размер:	581 x 522 мм
Материал:	полированная
Ширина тумбы:	600 мм
Глубина чаши:	228 мм
Перелив:	в чаше
Выпуск:	3 1/2"
Толщина металла:	1,0 мм
Арматура:	СКБП
Вид упаковки:	индивидуальная картонная коробка

Стандартная комплектация: крепежи

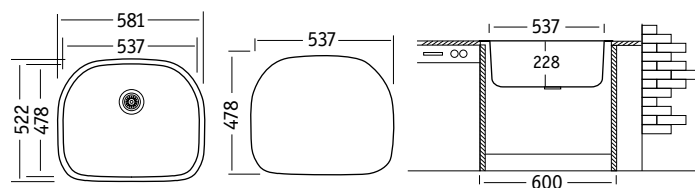

MOP – полированная

Характеристики

Обозначение:	MOP669.517 15GT10P
Размер:	668 x 520 мм
Материал:	полированная
Ширина тумбы:	700 мм
Глубина чаши:	228/178 мм
Расположение чаши:	левая, правая
Перелив:	в чаше
Выпуск:	3 1/2"
Толщина металла:	1,0 мм
Арматура:	ДСКБП
Вид упаковки:	индивидуальная картонная коробка

Стандартная комплектация: крепежи

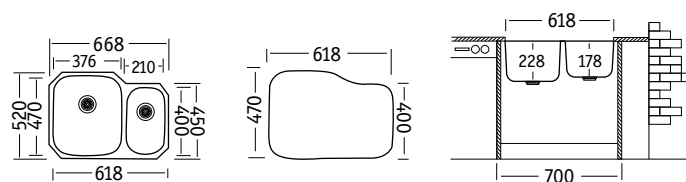

MOP – полированная

МОДЕРН**МОР780.510****Характеристики**

Обозначение:	МОР780.510 -ХТ8Р
Размер:	780 x 510 мм
Материал:	полированная
Ширина тумбы:	800 мм
Глубина чаши:	228 мм
Расположение чаши:	по центру
Перелив:	в чаше
Выпуск:	3 1/2"
Толщина металла:	0,8 мм
Арматура:	СКБП
Вид упаковки:	индивидуальная картонная коробка

Стандартная комплектация: крепежи

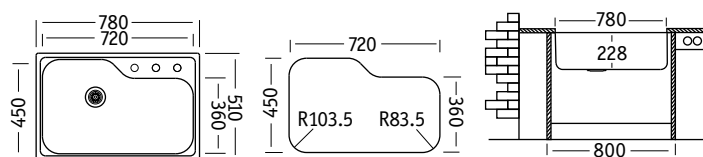

МОР – полированная

МОДЕРН**МОР803.517 15****Характеристики**

Обозначение:	МОР803.517 15GT10P
Размер:	803 x 520 мм
Материал:	полированная
Ширина тумбы:	800 мм
Глубина чаши:	228/178 мм
Расположение чаши:	левая, правая
Перелив:	в чаше
Выпуск:	3 1/2"
Толщина металла:	1,0 мм
Арматура:	ДСКБП
Вид упаковки:	индивидуальная картонная коробка

Стандартная комплектация: крепежи

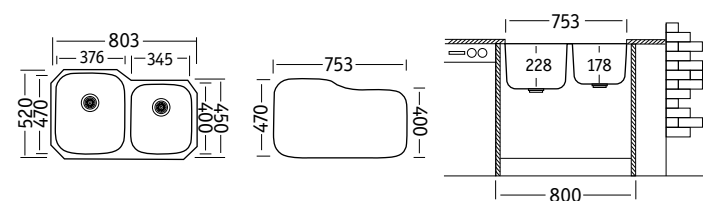

МОР – полированная

МОДЕРН**МОР831.527 15****Характеристики**

Обозначение:	МОР831.527 15GT10P
Размер:	826 x 527 мм
Материал:	полированная
Ширина тумбы:	800 мм
Глубина чаши:	228/178 мм
Расположение чаши:	левая, правая
Перелив:	в чаше
Выпуск:	3 1/2"
Толщина металла:	1,0 мм
Арматура:	ДСКБП
Вид упаковки:	индивидуальная картонная коробка

Стандартная комплектация: крепежи
www.ukinox.tekar.ru/catalog/45.html – вырез подробно

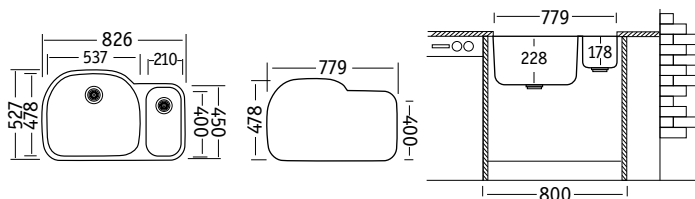

МОР – полированная

МОДЕРН**МОР838.517 20****Характеристики**

Обозначение:	МОР838.517 20GT10P
Размер:	834 x 520 мм
Материал:	полированная
Ширина тумбы:	800 мм
Глубина чаши:	228/228 мм
Расположение чаши:	по центру
Перелив:	в чаше
Выпуск:	3 1/2"
Толщина металла:	1,0 мм
Арматура:	ДСКБП
Вид упаковки:	индивидуальная картонная коробка

Стандартная комплектация: крепежи

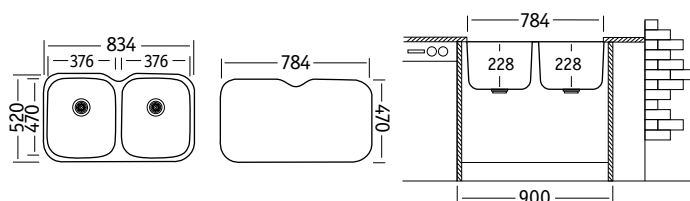

МОР – полированная

Характеристики

Обозначение:	MOP965.527 15GT10P
Размер:	965 x 527 мм
Материал:	полированная
Ширина тумбы:	1000 мм
Глубина чаши:	228/178 мм
Расположение чаши:	левая, правая
Перелив:	в чаше
Выпуск:	3 1/2"
Толщина металла:	1,0 мм
Арматура:	ДСКБП
Вид упаковки:	индивидуальная картонная коробка

Стандартная комплектация: крепежи

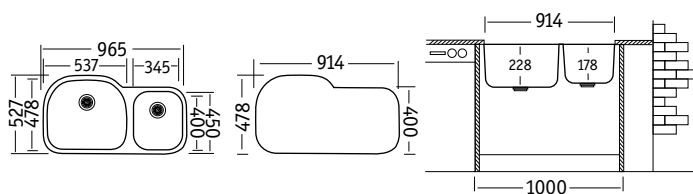

MOP – полированная

Поверните направо, потом налево и снова направо! Выберете свой угол зрения, чтобы оценить все достоинства смесителей UKINOX.

Кухонный смеситель – мы используем постоянно – вне зависимости от того, шинкуем овощи для салата или моем посуду. По статистике в течение дня мы открываем и закрываем воду не менее сотни раз. А если в доме есть дети, эта цифра автоматически удваивается. Главное требование к смесителю – это надежность и высокое качество. Смеситель всегда под рукой и на виду. Поэтому не менее важны такие характеристики, как простота в использовании, эффектная форма и отделка. Дизайн моделей UKINOX навеян плавными изгибами атласной ленты, а также геометрическими фигурами, строгость и графичность которых никогда не выходят из моды. Помимо эргономичной формы, у моделей масса других важных преимуществ – безупречное качество исполнения деталей и узлов, разнообразие конфигураций и покрытий, в числе которых блестящий и матовый хром, нержавеющей сталь. В коллекции UKINOX представлены как классические двухвентильные модели, так и однорычажные в стиле хай-тек. Еще один плюс: в дополнение к кухонному смесителю вам также предлагается выбрать дозатор для моющего средства.

Преимущества смесителей UKINOX:

- Высокое качество исполнения деталей – гарантия долгого срока службы изделий.
- Дополнительная стабилизирующая пластина обеспечивает надежное крепление смесителя и таким образом делает его более устойчивым.
- Керамические дисковые картриджи выдерживают многократное многолетнее использование смесителя и высокое давление воды, к тому же приглушают звук при сильном напоре.
- Поворотный излив позволяет максимально задействовать всю мойку – одновременно использовать обе чаши.
- Высокий излив помогает наполнять водой посуду с высокими стенками, например, чайник, большую кастрюлю или вазу.
- На смесители монтированы аэраторы, не позволяющие воде разбрызгиваться. На их гранях известковый налет не задерживается.





Основные характеристики смесителей UKINOX:

- современный дизайн
- устанавливаются в стандартное отверстие $\varnothing 35$ мм
- керамический картридж
- стабилизирующая пластина
- переключение душ-струя одним нажатием кнопки
- высокий и низкий поворотный излив
- гарантия – 5 лет

ОБЗОР СМЕСИТЕЛЕЙ UKINOX



3511 | стр. 88



41109 | стр. 88



42104 | стр. 89



42102 | стр. 89



11128 | стр. 90



41116 | стр. 90



41217 | стр. 91



41218 | стр. 91



42116 | стр. 92



42133 | стр. 92



7003 | стр. 93



7007 | стр. 93



7006 | стр. 94



7011 | стр. 94



2115 | стр. 95

НОВИНКА



2201 | стр. 95

НОВИНКА



1391 | стр. 96
2-х канальный с отдельным каналом для чистой воды

НОВИНКА



2191 | стр. 97
2-х канальный с отдельным каналом для чистой воды

НОВИНКА

Характеристики

Однорычажный кухонный смеситель с поворотным изливом

Отделка поверхности: хром

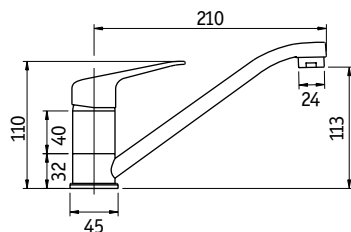

3511 CR

Характеристики

Однорычажный кухонный смеситель с поворотным изливом

Отделка поверхности: хром, матовый хром

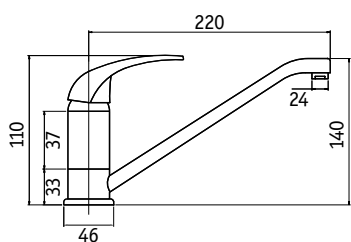

41109 CR



41109 STCR

Характеристики

Однорычажный кухонный смеситель с поворотным изливом

Отделка поверхности: хром, матовый хром

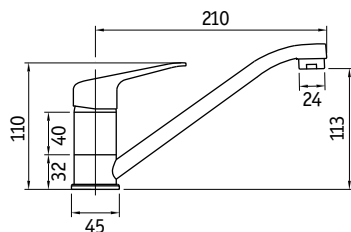

42104 CR



42104 STCR

Характеристики

Однорычажный кухонный смеситель с поворотным изливом

Отделка поверхности: хром, матовый хром, нержавеющая сталь

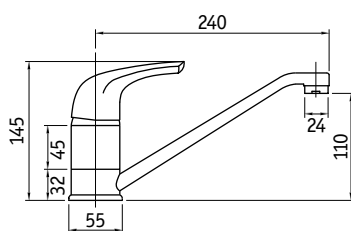

42102 CR



42102 STCR



42102 SS

Характеристики

Однорычажный кухонный смеситель с поворотным изливом

Отделка поверхности: хром, матовый хром

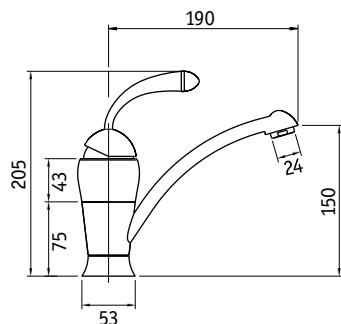

11128 CR



11128 STCR

Характеристики

Однорычажный кухонный смеситель с поворотным изливом

Отделка поверхности: хром, матовый хром

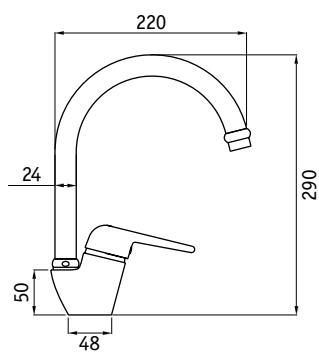

41116 CR



41116 STCR

Характеристики

Двухвентильный кухонный смеситель с поворотным изливом

Отделка поверхности: хром, матовый хром

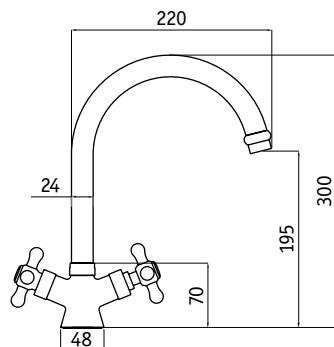

41217 CR



41217 STCR

Характеристики

Двухвентильный кухонный смеситель с поворотным изливом

Отделка поверхности: хром, матовый хром, нержавеющая сталь

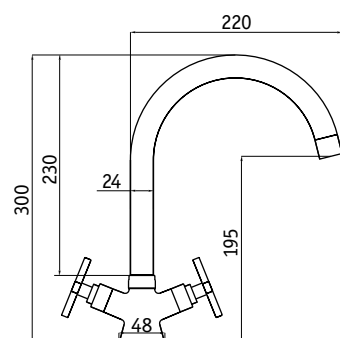

41218 CR



41218 STCR



41218 SS

Характеристики

Однорычажный кухонный смеситель с поворотным изливом

Отделка поверхности: хром, матовый хром, нержавеющая сталь

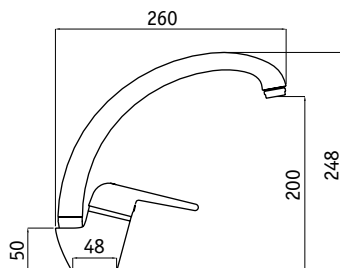

42116 CR



42116 STCR



42116 SS

Характеристики

Двухвентильный кухонный смеситель с поворотным изливом

Отделка поверхности: хром, матовый хром

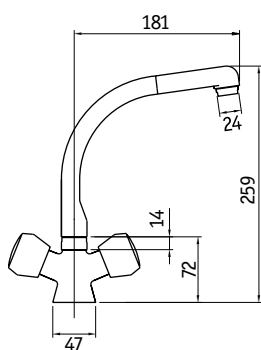

42133-98 CR



42133-98 STCR

СМЕСИТЕЛЬ

7003 CR 7003 STCR 7003 SS

Характеристики

Однорычажный кухонный смеситель с поворотным изливом

Отделка поверхности: хром, матовый хром, нержавеющая сталь

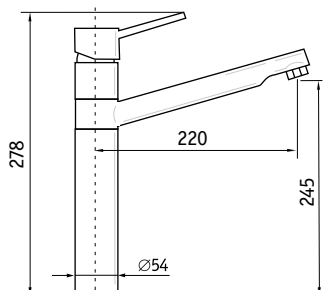

7003 CR



7003 STCR



7003 SS

СМЕСИТЕЛЬ

7007 CR 7007 STCR 7007 SS

Характеристики

Однорычажный кухонный смеситель с поворотным изливом

Отделка поверхности: хром, матовый хром, нержавеющая сталь

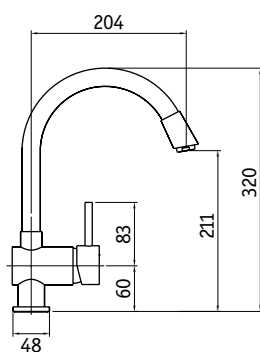

7007 CR



7007 STCR



7007 SS

Характеристики

Однорычажный кухонный смеситель с поворотным изливом

Отделка поверхности: хром, матовый хром, нержавеющая сталь

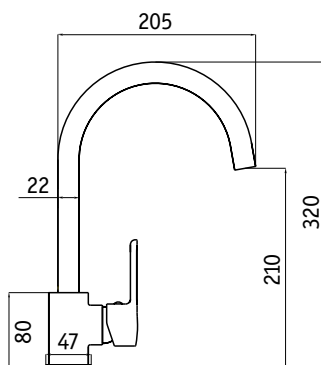

7006 CR



7006 STCR



7006 SS

Характеристики

Однорычажный кухонный смеситель с поворотным изливом

Отделка поверхности: хром, матовый хром, нержавеющая сталь

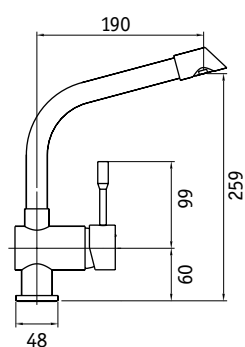

7011 CR



7011 STCR



7011 SS

Характеристики

Однорычажный смеситель с поворотным изливом

Отделка поверхности: хром, матовый хром, нержавеющая сталь

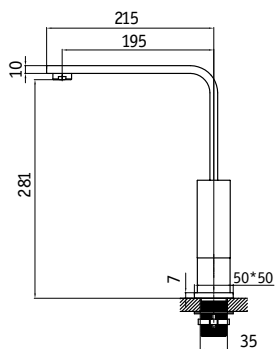
**НОВИНКА**

UM2115 CR



UM2115 STCR



UM2115 SS

Характеристики

Двухвентильный смеситель с низким поворотным изливом, с покрытием под бронзу. Винтажный дизайн

Отделка поверхности: бронза

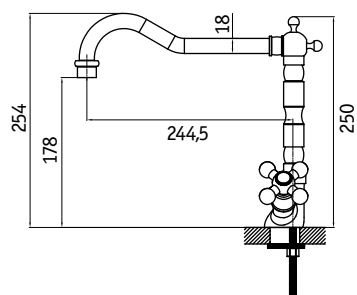
**НОВИНКА**

UM2201 BR

Характеристики

Смеситель кухонный однорычажный с низким поворотным изливом и двумя каналами. Второй канал предназначен для подачи фильтрованной питьевой воды. Управление вторым каналом осуществляется с помощью отдельного рычага.

Отделка поверхности: хром, матовый хром, нержавеющая сталь, бронза

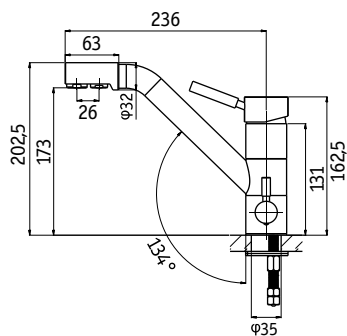
НОВИНКА

UM1391 CR



UM1391 STCR



UM1391 SS



UM1391 BR

Характеристики

Смеситель кухонный однорычажный с высоким поворотным изливом и двумя каналами. Второй канал предназначен для подачи фильтрованной питьевой воды. Управление вторым каналом осуществляется с помощью отдельного рычага.

Подключение к фильтру осуществляется при помощи гибкой подводки и специального переходника.

Отделка поверхности: хром, матовый хром, нержавеющая сталь, бронза

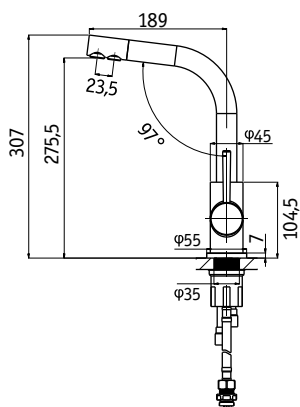

НОВИНКА



UM2191 CR



UM2191 STCR



UM2191 SS



UM2191 BR

Рейлинги и навесные аксессуары для кухни – это своего рода конструктор для взрослых. Различные элементы, среди которых наиболее популярны состоящие из модулей держатели для крышек, чашек, салфеток и приборов, легко крепятся на рейлинге и собираются в самые разные комбинации. Все зависит от величины кухонного фартука и фантазии хозяйки!

В коллекцию UKINOX также входят подставки под горячее, фруктовые корзины и другие аксессуары, которые призваны помочь вам поддерживать порядок на кухне. Кстати, ассортимент UKINOX постоянно расширяется: помимо хромированных аксессуаров в коллекцию были включены рейлинги и навесные элементы с благородным бронзовым покрытием – идеальный вариант для респектабельного интерьера.



ХРОМИРОВАННЫЕ РЕЙЛИНГИ UKINOX





- ① Т 10 – Заглушка для рейлингов обычная (пара)
- ② D 20 – Крючки простые
- ③ D 40 – Крючки двойные
- ④ М 211 А – Крючки
- ⑤ С 90 – Уголок 90 градусов
- ⑥ ST 777 CR, ST 777 В – Крепеж для рейлингов (пара)
- ⑦ Трубка нержавеющей сталь $\varnothing 16$ мм (длина 600–1200 мм)
Р 600 / Р 800 / Р 1000 / Р 1200

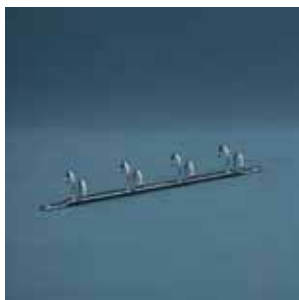

М – Хром

**M005**

Планка с крючками,
монтируемая под шкаф
L 380 × W 90 × H 45

**M101**

Полка для фужеров
L 245 × W 175 × H 85

**M112**

Полка для стаканов
L 245 × W 100 × H 340

**M114**

Держатель
для четырех крышек
L 210 × W 105 × H 360

**M115**

Полка для тарелок
навесная
L 330 × W 170 × H 270

**M116**

Полка под разделочные
доски
L 410 × W 260 × H 360

**M201A**

Угловая одноярусная
полка малая
L 250 × W 230 × H 230

**M206D**

Полка под ножи
и разделочные доски
L 360 × W 155 × H 260

**M216G**

Полка одноярусная
для специй
L 330 × W 145 × H 275



М – Хром

**M216H**

Полка одноярусная
для специй
L 290 × W 330 × H 230

**S228BF**

Полка для стаканов
и тарелок
L 470 × W 250 × H 300

**M302B**

Полка под разделочные
доски навесная
L 250 × W 175 × H 390

**M323**

Полка одноярусная +
под бумажные полотенца
L 330 × W 195 × H 310

**M324**

Полка двухъярусная
для специй
L 330 × W 115 × H 370

**M325**

Полка двухъярусная
для специй
L 330 × W 195 × H 370

**M326**

Полка двухъярусная
малая
L 280 × W 185 × H 370

**M328**

Полка большая для стаканов
и тарелок с поддоном
L 640 × W 280 × H 300

**M431**

Стакан под ложки
навесной
L 110 × W 155 × H 240



М – Хром

**M432**

Полка навесная
с одним стаканом
L 170×W 170×H 280

**M433**

Полка навесная
с двумя стаканами
L 330×W 170×H 280

**M434**

Полка навесная
с тремя стаканами
L 330×W 120×H 280

**M542**

Полка одноярусная +
под полотенца
L 450×W 185×H 330

**M544**

Полка для бумажных полотенец
L 260×W 160×H 240

**M545**

Полка одноярусная +
под бумажные полотенца
L 400×W 215×H 335

**M547**

Угловая одноярусная
полка
L 355×W 320×H 280

**M548**

Угловая двухъярусная
полка малая
L 265×W 235×H 440

**M549**

Угловая двухъярусная
полка настольная
L 340×W 315×H 440

**M550**

Полка одноярусная
малая для специй
L 220×W 145×H 250

**M551**

Полка для миксера
L 300×W 145×H 250

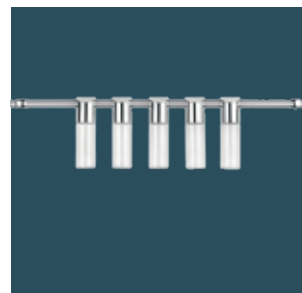
**M555**

Банки для специй
(комплект 5 банок)
W 40×H 140



M – Хром



S – Нержавеющая сталь

**M761**

Полка трехъярусная
для фольги
L 350×W 150×H 380

**M764**

Полка двухъярусная
для специй
L 345×W 95×H 370

**M765**

Полка двухъярусная
для специй
L 450×W 180×H 370

**S2001**

Полка двухъярусная
для стаканов и тарелок
L 340×W 270×H 480

**M871**

Сушка для тарелок настольная
L 305×W 200×H 80

**M874**

Подставка для тарелок
и ложек настольная
L 445×W 250×H 145

**MG881**

Подставка под горячее
Ø 205×H 70

**M240C**

Корзина для фруктов
L 300×W 215×H 110

**S240X**

Корзина для фруктов
L 305×W 230×H 175

**M600 M800**

Арматура для сушки в шкаф
на 60 см, на 80 см

**M500A M600A M800A**

Арматура для сушки в шкаф
на 50 см, 60 см, 80 см

НОВИНКА

**M652**

Подставка для ложек
настольная
L 115×W 115×H 185

БРОНЗОВЫЕ РЕЙЛИНГИ UKINOX





- ① BT10 – Заглушка для рейлингов обычная (пара)
- ② BD 20 – Крючки простые
- ③ BD 40 – Крючки двойные
- ④ BC 90 – Уголок 90 градусов
- ⑤ ST 777B – Крепеж для рейлингов (пара)
- ⑥ Трубка бронза \varnothing 16 мм (длина 600–1000 мм)
BP600 / BP800 / BP1000



В – Бронза



B005

Планка с крючками,
монтируемая под шкаф
L 380 × W 90 × H 45



B101

Полка для фужеров
L 245 × W 175 × H 85



B112

Полка для стаканов
L 245 × W 100 × H 340



B114

Держатель
для четырех крышек
L 210 × W 105 × H 360

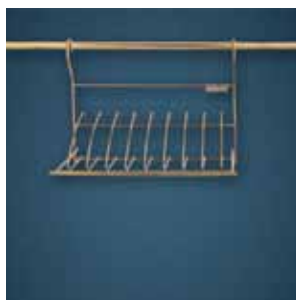

B115

Полка для тарелок
навесная
L 330 × W 170 × H 270



B116

Полка под разделочные
доски
L 410 × W 260 × H 360

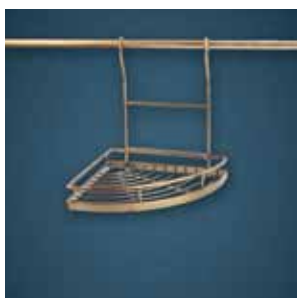

B201A

Угловая одноярусная
полка малая
L 250 × W 230 × H 230



B206D

Полка под ножи
и разделочные доски
L 360 × W 155 × H 260



B216G

Полка одноярусная
для специй
L 330 × W 145 × H 275



В – Бронза



B216H

Полка одноярусная
для специй
L 290 × W 330 × H 230



B228BF

Полка для стаканов
и тарелок
L 470 × W 250 × H 300



B302B

Полка под разделочные
доски навесная
L 250 × W 175 × H 390



B323

Полка одноярусная +
под бумажные полотенца
L 330 × W 195 × H 310



B324

Полка двухъярусная
для специй
L 330 × W 115 × H 370



B325

Полка двухъярусная
для специй
L 330 × W 195 × H 370



B431

Стакан под ложки
навесной
L 110 × W 155 × H 240



B432

Полка навесная
с одним стаканом
L 170 × W 170 × H 280



B433

Полка навесная
с двумя стаканами
L 330 × W 170 × H 280



В – Бронза



B434

Полка навесная
с тремя стаканами
L 330 × W 120 × H 280



B542

Полка одноярусная +
под полотенца
L 450 × W 185 × H 330



B544

Полка для бумажных полотенец
L 260 × W 160 × H 240



B545

Полка одноярусная +
под бумажные полотенца
L 400 × W 215 × H 335



B547

Угловая одноярусная
полка
L 355 × W 320 × H 280

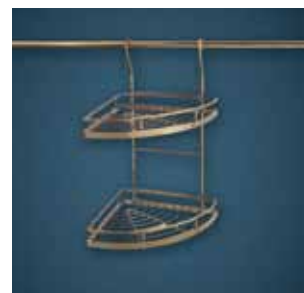

B548

Угловая двухъярусная
полка малая
L 265 × W 235 × H 440



B550

Полка одноярусная
малая для специй
L 220 × W 145 × H 250



B551

Полка для миксера
L 300 × W 145 × H 250

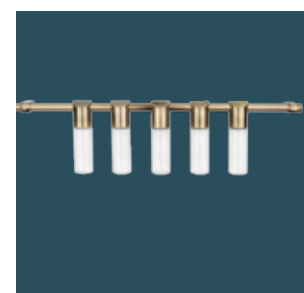

B555

Банки для специй
(комплект 5 банок)
W 40 × H 140



В – Бронза



В761

Полка трехъярусная
для фольги
L 350×W 150×H 380



В764

Полка двухъярусная
для специй
L 345×W 95×H 370



В765

Полка двухъярусная
для специй
L 450×W 180×H 370



В240X

Корзина для фруктов
L 305×W 230 × H 175



В871

Сушка для тарелок настольная
L 305×W 200×H 80



В874

Подставка для тарелок
и ложек настольная
L 445×W 250×H 145



В652

Подставка для ложек настольная
L 115×W 115×H 185



ВГ881

Подставка под горячее
D 205×H70

Малые формы – важная часть интерьера кухни. Выбор аксессуаров диктует стиль интерьера и задает настроение. Модные и в то же время практичные, эти детали помогут довести до автоматизма кулинарный процесс. Вам останется только фантазировать и снимать пробу!

Мы предлагаем аксессуары из натурального дерева, пластика и нержавеющей стали. Разделочные доски, корзины и коландеры гармонично дополняют мойки UKINOX – таким образом, при желании вы можете сразу заказать себе полный комплект – мойку и все аксессуары, подходящие к ней.

Разделочные доски и коландеры

Во время приготовления пищи постоянно приходится что-то резать, крошить, рубить и измельчать. Делать это при помощи блендера или кухонного комбайна не всегда удобно, поэтому большинство из нас пользуются разделочными досками.

Разделочные доски из натурального материала – из числа самых прочных. Чем выше плотность сырья, тем дольше срок службы изделия. Разделочные доски UKINOX выполнены из наборного бамбука – это очень надежный материал: он не расслаивается, не боится влаги, устойчив к механическим нагрузкам и не тупит нож. Доски можно подобрать ко всем моделям кухонных моек – по размеру они точно подходят к чашам и легко на них устанавливаются. При размещении доски на чаше мойки, вы сможете незначительно увеличить рабочую поверхность стола. Удобно, что доска легко и быстро снимается с чаши и может быть использована независимо от мойки.

Коландер – удобное приспособление из пластика – устанавливается в малую чашу и используется для мытья фруктов, овощей и столовых приборов, а также для размораживания мяса и рыбы.



SB370T корзина моечная прямоугольная
L 360 × W 320 × H 110



SB370 корзина моечная прямоугольная под тарелки
L 350 × W 320 × H 110



SB490 (SBR 350) корзина моечная круглая
L 360 × W 320 × H 110



801 CR /хром
801 ST /матовый



808 CR /хром



BR36 доска разделочная (для моек FA 577, FA 747, FA 745, FA 760), дерево



BR37 доска разделочная (для моек FA 490, LV 545), дерево



BR39 доска разделочная (для моек FA 770, FA 510), дерево



B35.40 доска разделочная 26 × 42,5 см (для моек CO, GA, PR), дерево



B41.41 доска разделочная 27 × 43,5 см (для моек серии GR), дерево



C16.30 коландер (для 1,5-чашевых моек GA 628, GR 693 и серии CO), пластмасса



C17.32 коландер (для 1,5-чашевых моек GA 1000, GR 860), пластмасса



КНМ комплект крепежей к накладным мойкам



КНМБ комплект крепежей к накладным мойкам
(в блистерной упаковке)



СР-4 комплект крепежей для крепления моек под столешницу
(комплект 4)



СР-6 комплект крепежей для крепления врезных моек
(комплект 6)



СР-6-S Набор для монтажа моек из нержавеющей стали:
комплект крепежей (6 шт), уплотнительная лента



НОВИНКА

СР-8-S Набор для монтажа моек из нержавеющей стали:
комплект крепежей (8 шт), уплотнительная лента



НОВИНКА

СР-10-S Набор для монтажа моек из нержавеющей стали:
комплект крепежей (10 шт), уплотнительная лента



НОВИНКА

8×9×275 полоса из пластифицированного ПВХ,
самоклеющаяся



ПМ-35 пробойник механический Ø35 мм



Мы предлагаем различные конфигурации сливной арматуры, в том числе позволяющие расположить сифон непосредственно у стены, а не под мойкой. Таким образом, у вас образуется дополнительное свободное место, что позволит использовать тумбу под мойкой в качестве дополнительной системы хранения – например, разместить в ней контейнеры для пластика или высокие ведра для мусора. Во всех моделях сифонов предусмотрен отвод под стиральную или посудомоечную машину.

Мойки могут комплектоваться различными сифонами – модельный ряд постоянно обновляется, появляются некоторые конструктивные особенности, но все образцы остаются взаимозаменяемыми. Выбор сифона к конкретной модели зависит от количества чаш в мойке, наличия перелива и размеров сливного отверстия.

Обращаем ваше внимание на то, что вся водосливная арматура UKINOX изготовлена из материалов, строго соответствующих установленным стандартам качества.



АРМАТУРА

ВЫПУСК МАЛЫЙ

Выпуск малый без перелива

Артикул: ВМ
Размер сливного отверстия: 1 1/2"



Выпуск малый без перелива в комплекте с сифоном

Артикул: СКМ
Размер сливного отверстия: 1 1/2"



Выпуск малый с переливом в комплекте с сифоном и гофросифоном

Артикул: СКМГ
Размер сливного отверстия: 1 1/2"



Выпуск малый с переливом в комплекте с сифоном

Артикул: СКМП
Размер сливного отверстия: 1 1/2"



Выпуск малый с переливом в комплекте с сифоном и гофросифоном

Артикул: СКМПГ
Размер сливного отверстия: 1 1/2"



АРМАТУРА ДЛЯ ОДНОЧАШЕВЫХ МОЕК UKINOX

АРМАТУРА

ВЫПУСК БОЛЬШОЙ

Выпуск большой с переливом

Артикул:	ВБП
Размер сливного отверстия:	3 1/2"



Выпуск большой с переливом в комплекте с сифоном

Артикул:	СКБП
Размер сливного отверстия:	3 1/2"



Выпуск большой с переливом в комплекте с сифоном и гофросифоном

Артикул:	СКБПГ
Размер сливного отверстия:	3 1/2"



Выпуск большой с переливом в комплекте с сифоном и гофросифоном

Артикул:	S905
Размер сливного отверстия:	3 1/2"
Цвет:	серый



АРМАТУРА ДЛЯ ДВУХЧАШЕВЫХ МОЕК UKINOX

АРМАТУРА

ВЫПУСК МАЛЫЙ

Выпуск малый двойной с переливом в комплекте с сифоном

Артикул: ДСКМП
Размер сливного отверстия: 1/2"



АРМАТУРА

ВЫПУСК БОЛЬШОЙ

Выпуск большой двойной с переливом в комплекте с сифоном

Артикул: ДСКБП
Размер сливного отверстия: 3 1/2"



Выпуск большой двойной с переливом в комплекте с сифоном и гофросифоном

Артикул: ДСКБПГ
Размер сливного отверстия: 3 1/2"



Сифон бутылочный

Артикул: В
Размер отвода: 40 мм



Комплект трубок для двухчашевых моек в комплекте с сифоном

Артикул: КТС
Размер отвода: 40 мм



Гофросифон

Артикул: ГФС
Размер отвода: 40 мм



Сифоны и выпуски в отдельной упаковке

Артикул:	Описание
S405	Гофроотвод 40 мм
S605	Выпуск 3 1/2"
S705	Выпуск 3 1/2" в комплекте с сифоном и гофроотводом 40 мм для моек с одной чашей
S805	Выпуск 3 1/2" в комплекте с сифоном и гофроотводом 40 мм для моек с двумя чашами
S905	Выпуск 3 1/2" в комплекте с сифоном и гофроотводом 40 мм для моек с одной чашей (конструкция сифона позволяет оставить под мойкой больше свободного места)



НОВИНКА

ИНСТРУКЦИЯ ПО УСТАНОВКЕ ВРЕЗНЫХ МОЕК UKINOX

Инструкция описывает способ установки врезной нержавеющей мойки в столешницу.

ВНИМАНИЕ: Монтаж врезной мойки должен производиться ТОЛЬКО СПЕЦИАЛИСТОМ!

1. Вырезать отверстие в столешнице по картонному шаблону, который находится на картонной упаковке мойки.
2. При отсутствии шаблона, разместить мойку чашей вверх на предполагаемом месте установки и обвести ее по контуру (рис. 1).
3. Нарисовать линию выреза, отступив 15 мм внутрь от контура мойки (рис. 2).
4. Выпилить отверстие в столешнице по линии выреза с помощью лобзика (рис. 3).
5. Очистить края выреза и для создания водонепроницаемого слоя обработать торец отверстия бесцветным силиконовым герметиком (рис. 4).
6. Наклеить уплотнительную ленту на мойку и установить крепежи, отогнув их к чаше (рис. 5).
7. Установить мойку в столешницу (рис. 6), отогнуть крепежи в рабочее положение и, заворачивая поочередно саморезы в крепежах (рис. 7), зафиксировать мойку.
8. Установить смеситель на мойку (рис. 8) в соответствии с инструкцией по установке смесителя.
9. Установить выпуск, перелив и сифон в соответствии с инструкцией по установке сливной арматуры.

ВНИМАНИЕ: При монтаже остерегайтесь острых кромок. Избегайте чрезмерного закручивания саморезов. Категорически запрещается использовать при закручивании саморезов крепежей электро- и пневмошурупверты.

ИНСТРУКЦИЯ ПО УСТАНОВКЕ ВРЕЗНЫХ МОЕК UKINOX

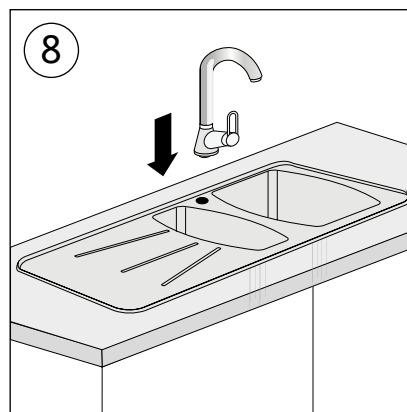
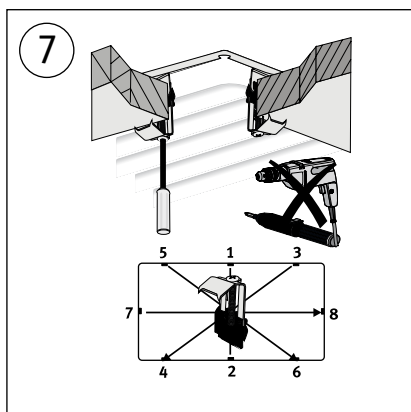
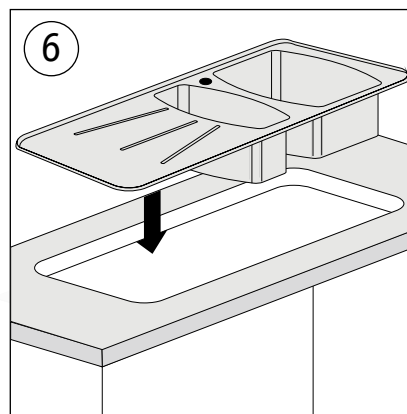
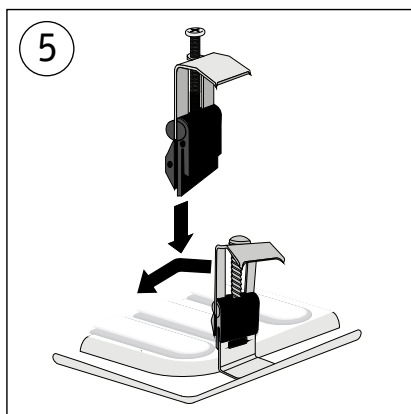
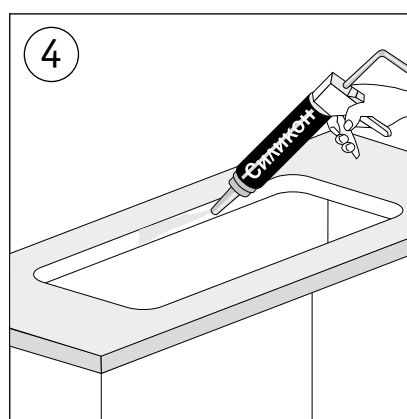
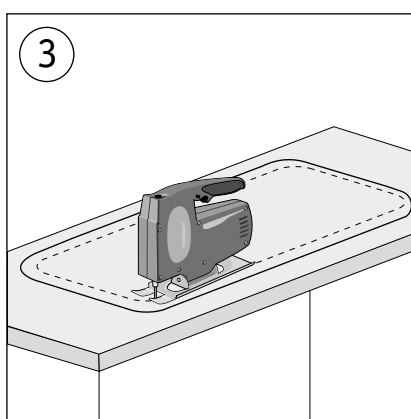
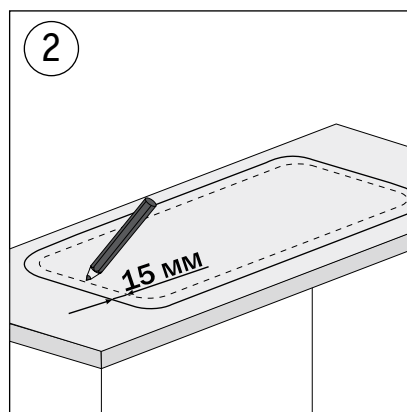
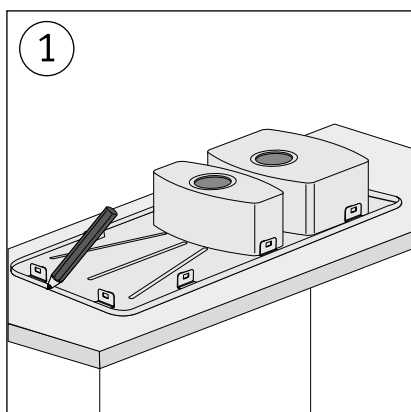

ИНСТРУКЦИЯ ПО УСТАНОВКЕ НАКЛАДНЫХ МОЕК UKINOX

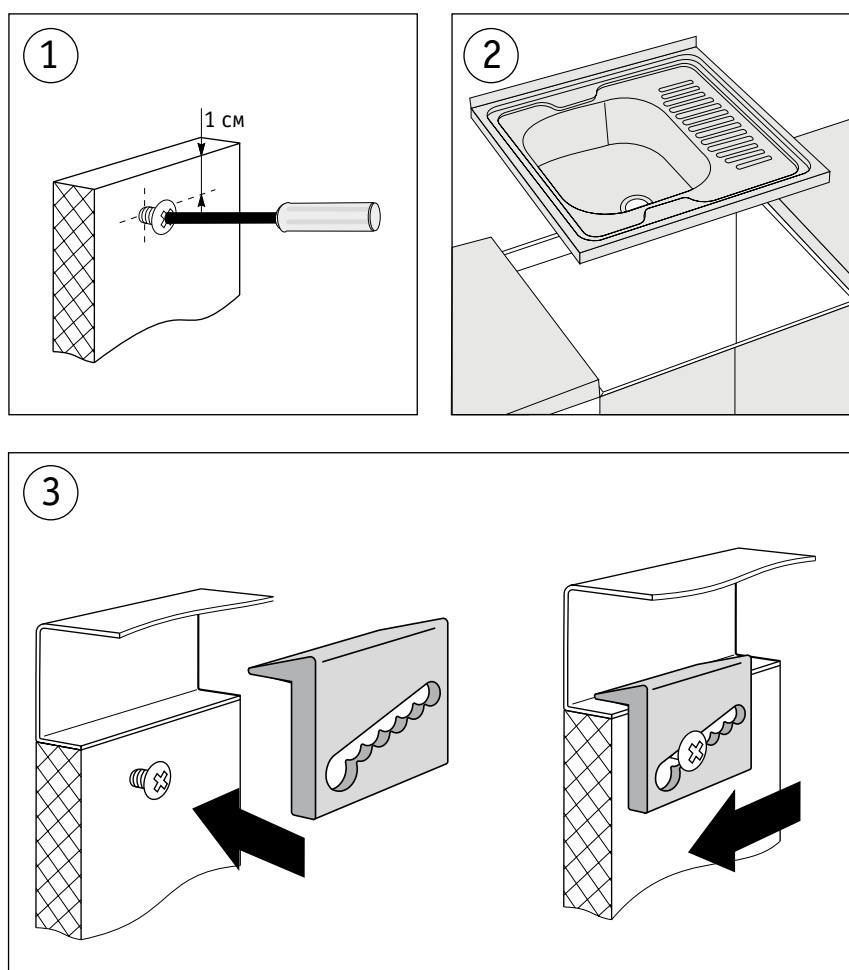

Для установки накладной мойки используйте комплекты крепежей для накладных моек UKINOX КНМ или КНМБ (поставляются отдельно от мойки):

1. Вверните, не затягивая, 4 самореза по краям тумбы с внутренней стороны боковых стенок, отступив 1 см сверху и не доворачивая до конца на 3 мм (рис. 1).
2. Положите мойку на тумбу (рис. 2).
3. Наденьте на саморезы 4 прижима и движением прижимов по саморезам, вдоль наклонного паза, зафиксируйте мойку на подстолье (рис. 3).
4. Установить смеситель на мойку. В случае отсутствия отверстия в мойке для установки смесителя, проделайте отверстие при помощи пробойника для отверстий $\varnothing 35$ мм.
5. Установить выпуск, перелив и сифон в соответствии с прилагаемой к ним инструкцией.

ВНИМАНИЕ: При монтаже мойки остерегайтесь острых кромок.

МОНТАЖ МОЙКИ ПОД СТОЛЕШНИЦУ ИЗ ИСКУССТВЕННОГО КАМНЯ

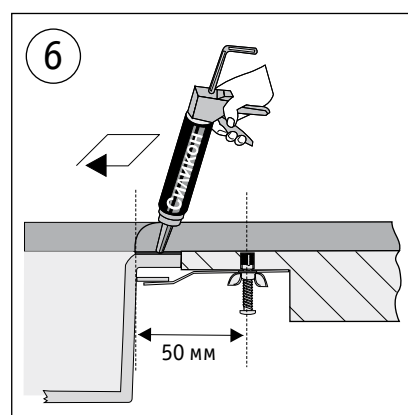
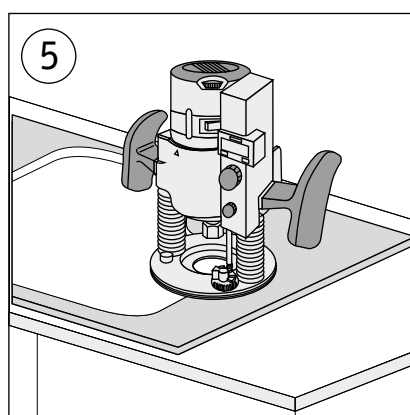
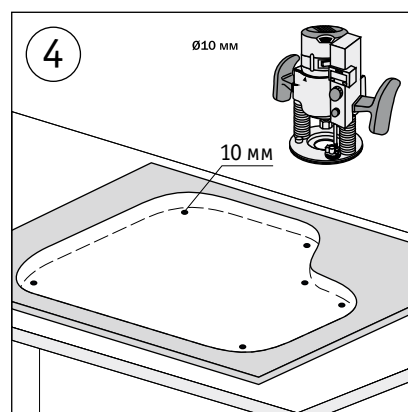
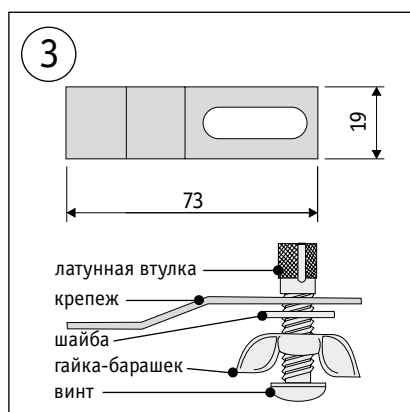
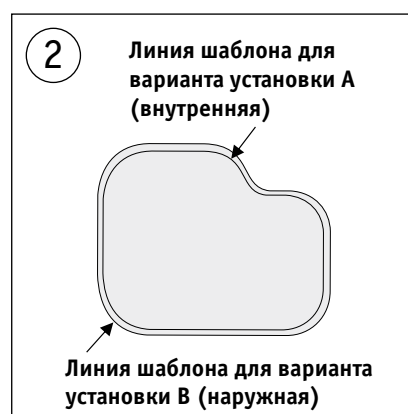
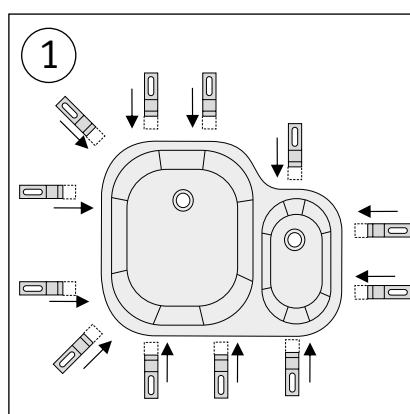
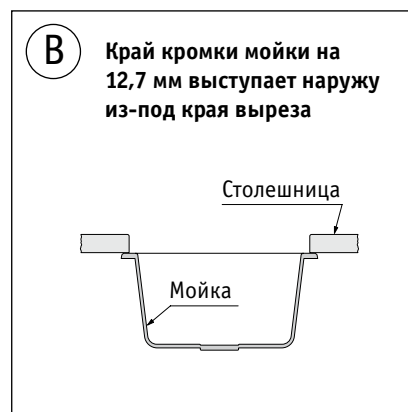
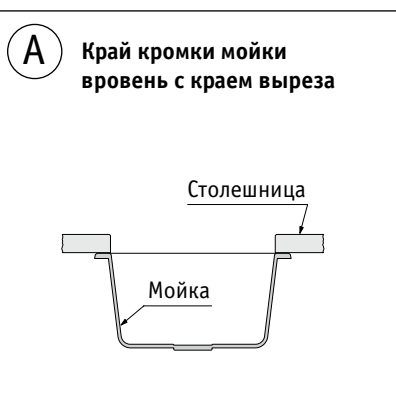

МОНТАЖ МОЙКИ ПОД СТОЛЕШНИЦУ ИЗ ИСКУССТВЕННОГО КАМНЯ

Инструкция описывает способ установки нержавеющей мойки под столешницу из искусственного камня.

ВНИМАНИЕ: Монтаж мойки под столешницу должен производиться ТОЛЬКО СПЕЦИАЛИСТОМ!

1. Выберите вариант установки мойки А или В. Используя картонный шаблон (рис. 2, входит в комплект), изготовьте шаблон для установки мойки.
2. Смонтируйте изготовленный шаблон в предполагаемом месте установки мойки, учитывая при этом, что расстояние до передней кромки столешницы должно составлять не менее 45 мм!
3. Сделайте отверстия в углах намеченного, предполагаемого выреза под мойку. Углы выреза должны иметь закругление с внутренним радиусом не менее 10 мм! (Рис. 4.)
4. Используя ручной фрезер с верхним расположением шпинделя и копировальное кольцо (рис. 5), в три приема произведите вырез отверстия для установки мойки с обеих сторон столешницы. Не рекомендуется использование таких инструментов как ножовка, электропила или лобзик, которые оставляют пропилы с неровными краями, что может вызвать образование микротрещин в материале. Края отверстия закруглите с помощью 3- или 5-миллиметровой радиусной фрезы и отшлифуйте вырез.
5. На обратной стороне столешницы отметьте места для установки латунных втулок, равномерно распределив крепежи из комплекта по периметру выреза в столешнице (рис. 1). Отверстия следует располагать на ориентировочном расстоянии 50 мм от края выреза. Просверлите отверстия $\varnothing 6,35$ мм в намеченных местах.
6. Вставьте латунные втулки в просверленные отверстия, прорезаями внутрь. Наживите крепежи (рис. 3) на латунные втулки и отведите их в противоположную сторону от вырезанного отверстия. Протрите кромку мойки и обратную сторону столешницы вокруг вырезанного отверстия спиртом или другим обезжиривающим средством. Нанесите тонкий слой бесцветного герметика на кромку мойки с лицевой стороны. Установите мойку на столешницу, закрепив ее крепежами (рис. 6).
7. Установите выпуск, перелив и сифон согласно инструкции, прилагаемой к ним.
8. Просверлите отверстие под смеситель в столешнице с таким расчетом, чтобы не задеть кромку мойки, и установите смеситель согласно инструкции. Внимание! Пользоваться мойкой можно только после полного высыхания герметика.

